

Альбом
технических решений

*Навесная фасадная система
с вентилируемым зазором
"СИЛМА-КМ"*

(для облицовки кассетами из алюминиевых композитных материалов)

2015

Содержание

<i>1. Назначение и устройство навесной фасадной системы</i>	<i>3</i>
<i>2. Требования к элементам навесной фасадной системы</i>	<i>8</i>
<i>3. Дополнительные указания</i>	<i>22</i>
<i>4. Спецификация применяемых изделий и материалов</i>	<i>23</i>
<i>5. Сортамент основных элементов навесной фасадной системы</i>	<i>46</i>
<i>6. Установка кронштейнов</i>	<i>85</i>
<i>7. Навесная фасадная система без утепления стен</i>	<i>90</i>
<i>8. Однослойное утепление стен</i>	<i>91</i>
<i>9. Двухслойное утепление стен</i>	<i>93</i>
<i>10. Противопожарные сечки</i>	<i>96</i>
<i>11. Установка направляющих профилей</i>	<i>99</i>
<i>12. Крепление облицовочных панелей</i>	<i>110</i>
<i>13. Узловые стыки облицовочных панелей</i>	<i>119</i>
<i>14. Узлы сопряжения навесной фасадной системы с различными элементами здания</i>	<i>123</i>

Согласовано

Взам. инв. №	
Подп. и дата	
Инв. № подл.	

СИЛМА-КМ					
Изм.	Кол.ч.	Лист	№ док.	Подп.	Дата
Утв.		Утешев А.Е.			
Разраб.		Никитин К.Е.			
Навесная фасадная система с вентилируемым зазором "СИЛМА-КМ" (для облицовки кассетами из алюминиевых композитных материалов)				Страница	Лист
				2	132

1. Назначение и устройство навесной фасадной системы

Навесная фасадная система с вентилируемым зазором "СИЛМА-КМ" предназначена для облицовки кассетами из алюминиевых композитных материалов фасадов вновь строящихся и реконструируемых зданий и сооружений различного назначения и, при необходимости, их наружного утепления.

Конструкции могут применяться в зданиях и сооружениях различных уровней ответственности по Техническому регламенту "О безопасности зданий и сооружений" (384-ФЗ от 30.12.2009), всех степеней огнестойкости и классов функциональной и конструктивной пожарной опасности по Техническому регламенту "О требованиях пожарной безопасности" (123-ФЗ от 22.07.2008) и СНиП 21-01-97 в районах и местах строительства, отнесенных к различным ветровым районам по СП 20.133.02.11 с учетом расположения и высоты возводимых зданий и сооружений, с обычными геологическими и геофизическими условиями а также на просадочных грунтах 1-го типа по СП 2.13330.2011 и на вечномерзлых грунтах в соответствии с 1-ым принципом по СП 25.13330.2012, с различными температурно-климатическими условиями по СП 13.13330.2011 в сухих, нормальных или влажных зонах влажности, с неагрессивной, слабоагрессивной и среднеагрессивной окружающей средой по СП 28.13330.2012, в районах, не относящихся к сейсмическим в соответствии с СП 14.13330.2011.

Навесная фасадная система состоит из следующих основных частей (см. листы 4-7).

- основная - несущая или самонесущая стена;
- крепежные кронштейны;
- направляющие профили;
- утеплитель (при необходимости утепления стен);
- ветрогидрозащита утеплителя (при необходимости);
- воздушный зазор;
- облицовочные элементы - кассеты;
- крепежные элементы (для соединения элементов навесной фасадной системы друг с другом и крепления их к основанию);
- дополнительные элементы (элементы примыканий к оконным, дверным проемам, цоколю, парапету и др. узлам).

Взам. инв. №	
Подп. и дата	
Инв. № подл.	

Изм.	Кол.уч.	Лист	№ док.	Подп.	Дата

СИЛМА-КМ

Лист
3

Устройство навесной фасадной системы "Силма-КМ".

Вертикальная система установки направляющих профилей

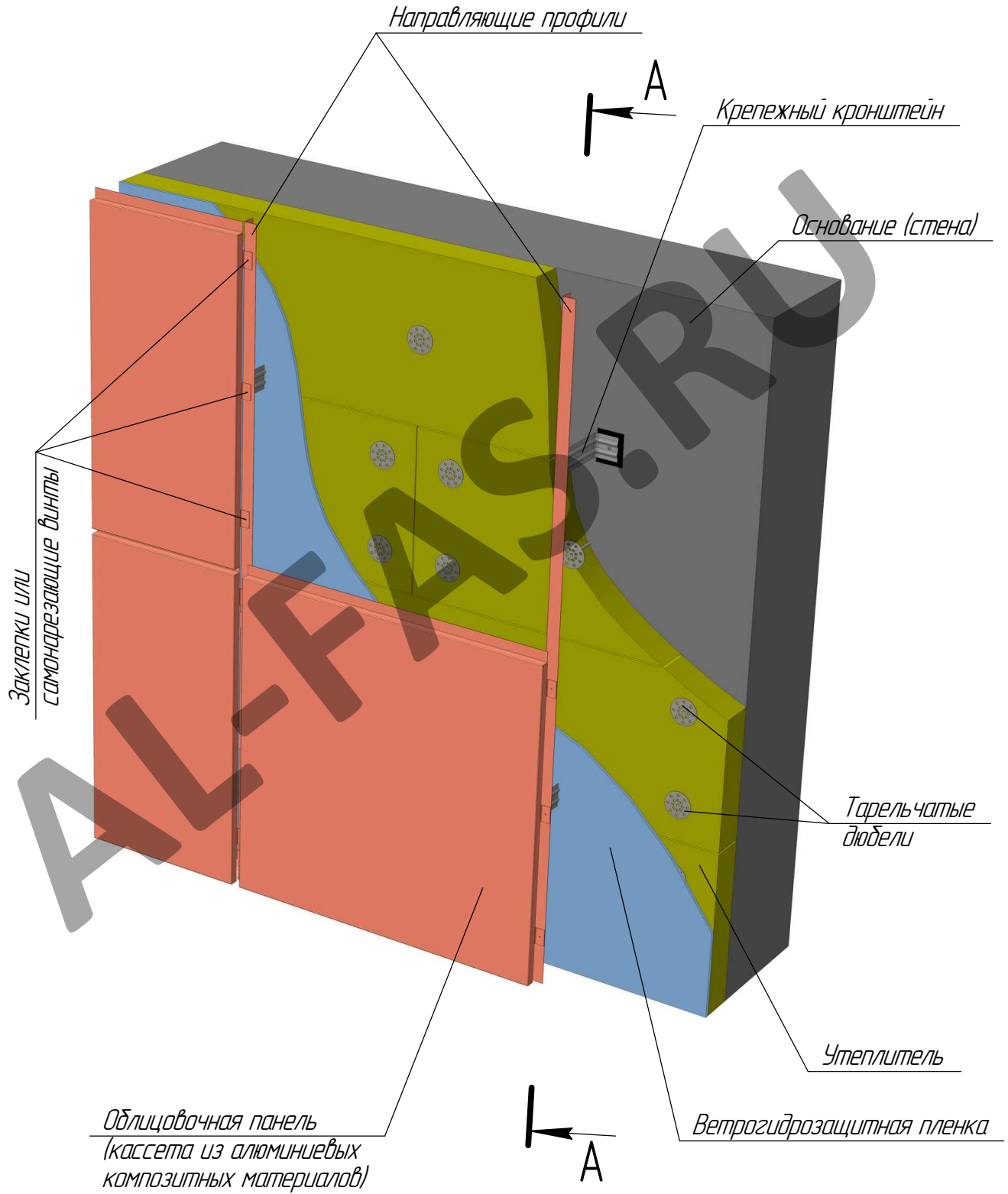

Инв. № подл.	Подп. и дата	Взам. инв. №
Изм.	Кол.ч.	Лист
	№ док.	Подп.
		Дата

СИЛМА-КМ

Разрез А-А

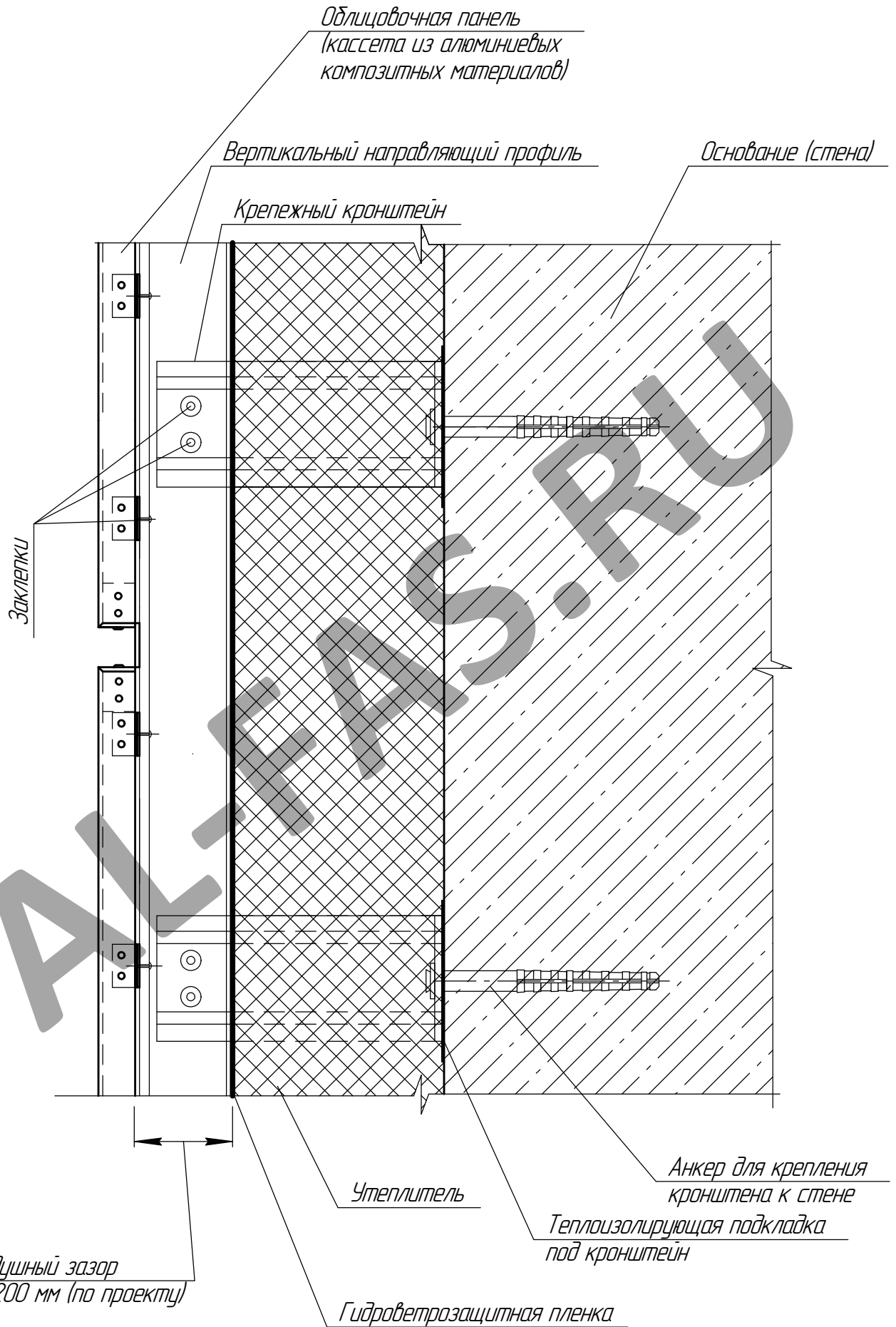

Инв. № подл.	Подп. и дата	Взам. инв. №

Изм.	Кол.ч.	Лист	№ док.	Подп.	Дата

СИЛМА-КМ

Лист
5

Устройство навесной фасадной системы "Силма-КМ".

Перекрестная система установки направляющих профилей

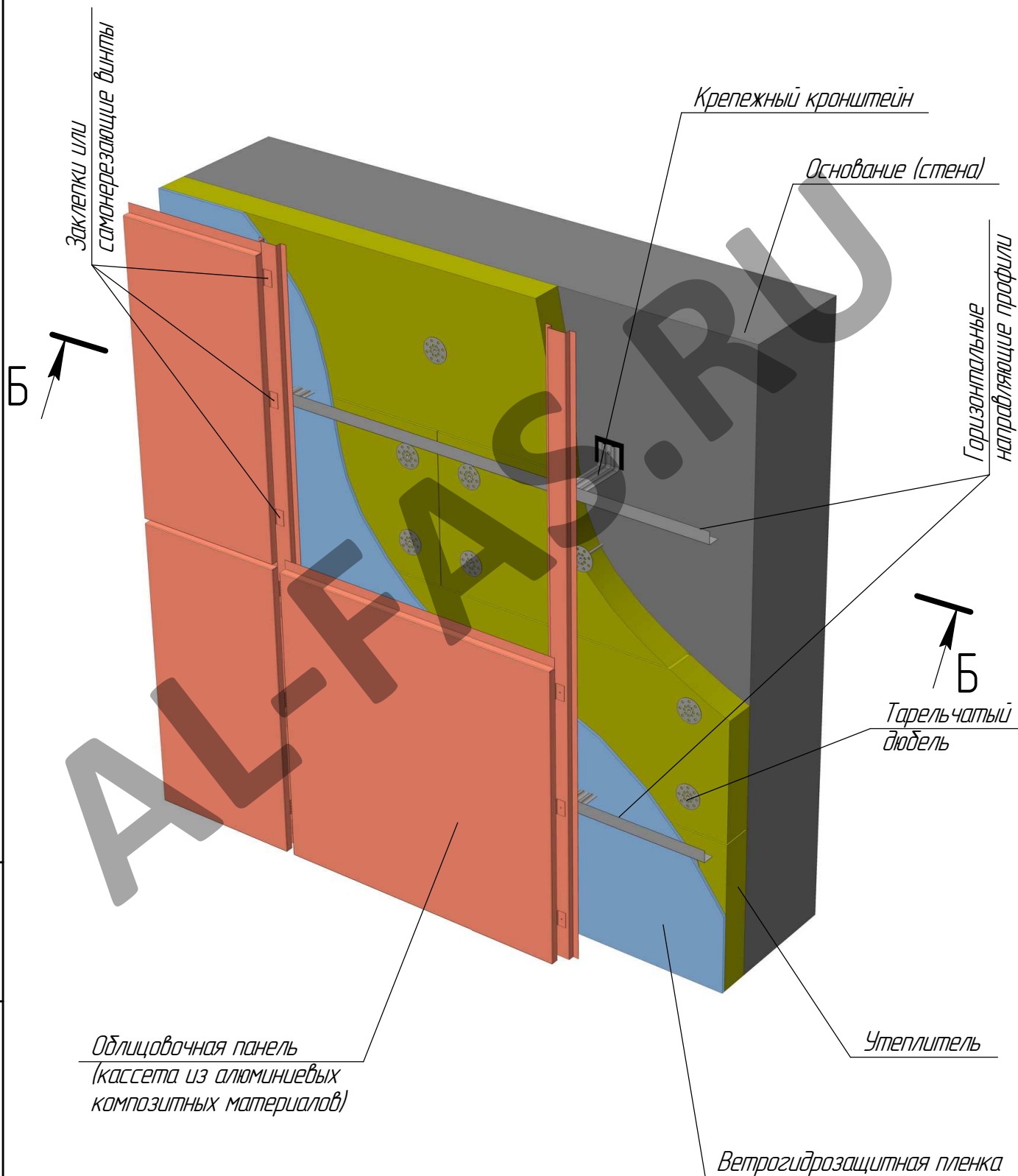

Инв. № подл.	Подп. и дата	Взам. инв. №

Изм.	Кол.ч.	Лист	№ док.	Подп.	Дата

СИЛМА-КМ

Лист
6

Разрез Б-Б

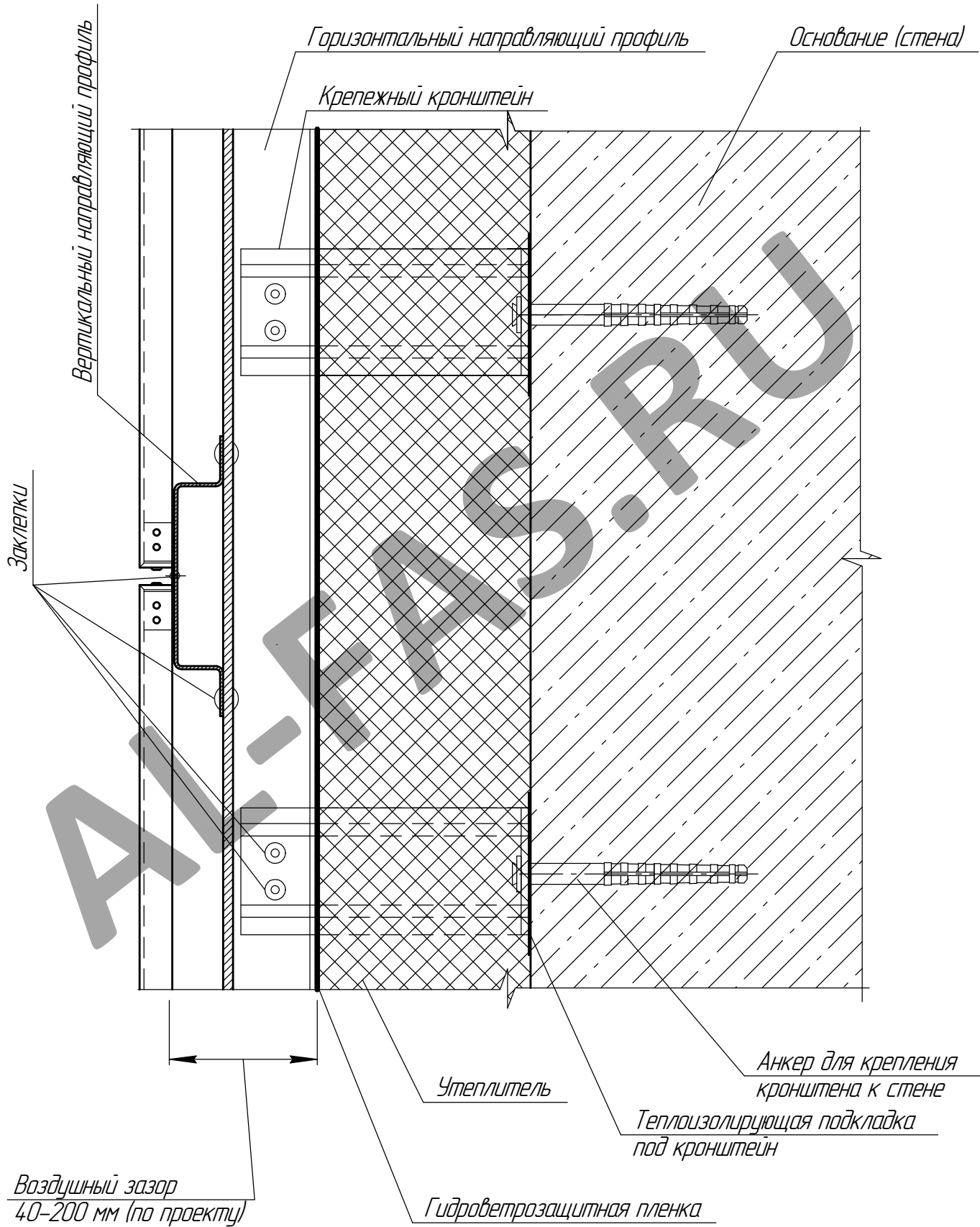

Инв. № подл.	Подп. и дата	Взам. инв. №

Изм.	Кол.ч.	Лист	№ док.	Подп.	Дата

СИЛМА-КМ

2. Требования к элементам навесной фасадной системы

Далее приводится подробное описание и технические требования к основным элементам навесной фасадной системы.

При этом материал, из которого должны быть изготовлены элементы навесной фасадной системы, выбирается в зависимости от агрессивности среды, в которой происходит эксплуатация элементов. Используется следующая классификация, взаимосвязанная с классификацией по СП 28.13330.2012:

Неагрессивная среда – сельские и загородные территории, районы дачной застройки, спальные районы вдали от предприятий с агрессивными газовыми выбросами, города и поселки, в которых отсутствуют загрязняющие воздух промышленные предприятия и т.п.

Слабоагрессивная среда – районы городской застройки удаленные от магистралей с интенсивным автомобильным движением и от промышленных предприятий с агрессивными выбросами.

Среднеагрессивная среда – районы городской застройки вблизи больших автомагистралей, крупных промышленных предприятий и ГЭС, загрязняющих воздух, города с высокой концентрацией промышленных предприятий (Кем-робо, Новокузнецк и т.п.)

Сильноагрессивная среда – прибрежная зона солевого уноса побережья океана, моря и соленых озер, районы солончаковых почв с повышенным содержанием в воздухе аэрозолей соленой воды, ионов хлора и хлористых солей по отношению к нормальному атмосферному фону (концентрация хлорид-иона в атмосфере $C_l > 0,1 \text{ мг/л}$). Устройство фасадов в этих условиях должно осуществляться по специальному проекту с учетом особенности окружающей среды для каждого конкретного случая.

При выборе материалов для изготовления элементов навесной фасадной системы необходимо учитывать, что классификация районов строительства для неагрессивной, слабо- и среднеагрессивной среды предполагает их нахождение в нормальной зоне по влажности в соответствии с СП 50.13330.2012 (Приложение В). В том случае, если район строительства находится в сухой зоне, характеристика среды сдвигается на одну ступень в сторону неагрессивной среды, а если во влажной зоне – на одну ступень в сторону сильноагрессивной среды.

Инв. № подл.	Подп. и дата	Взам. инв. №							Лист
			СИЛМА-КМ						
Изм.	Кол.ч.	Лист	№ док.	Подп.	Дата				

1. Основание (стена)

Стены должны быть выполнены с внешней стороны на толщину не менее 60 мм из кирпича, бетона, железобетона и других подобных негорючих материалов плотностью не менее 600 кг/м³, с плотной (без «пустошовки») заделкой негорючими материалами стыков (швов) между конструкциями и элементами конструкций наружных стен.

2. Кронштейны

В навесной фасадной систем «Силма-КМ» для крепления направляющих профилей может использоваться один из вариантов крепежных кронштейнов:

А. Кронштейн типа КК в виде штампованного стального уголка с ребрами жесткости толщиной 1,2 или 2 мм. Применяется в сочетании с направляющими профилями типов ПГ или ПТ.

Б. Кронштейн типа ККУ в виде штампованного стального уголка с ребрами жесткости толщиной 1,2 или 2 мм с держателем направляющего профиля (более удоб при монтаже системы). Применяется в сочетании с направляющими профилями типов ПГ или ПТ.

В. Кронштейн типа ККУ в виде штампованного стального уголка с ребрами жесткости толщиной 1,2 или 2 мм, дополненный удлинителем УК с держателем направляющего профиля. Удлинитель позволяет в определенных пределах (2-3см) регулировать вылет кронштейна и позволяет увеличить максимальный вылет кронштейна на 100 мм. Применяется в сочетании с направляющими профилями типов ПГ или ПТ.

Г. Кронштейн типа ККП П-образной формы с ребрами жесткости толщиной 1,2 или 2 мм. Предназначен для сопряжения с направляющими профилями типов ПС или ПСу.

Тип, размеры и шаг установки кронштейнов устанавливается на основе прочностного расчета проектом.

Кронштейны для систем с утеплением стен должны изготавливаться из следующих материалов, в зависимости от агрессивности среды эксплуатации:

В неагрессивных средах:

- из тонколистовой оцинкованной стали по ГОСТ 14918 с

Взам. инв. №	
Подп. и дата	
Инв. № подл.	

Изм.	Кол.ч.	Лист	№ док.	Подп.	Дата

СИЛМА-КМ

Лист
9

цинковым покрытием класса 1 и дополнительной защитой от коррозии лакокрасочным покрытием II или III групп по СП 28.13330.2012;

- из листового горячеоцинкованного проката по ГОСТ Р 52246 с цинковым покрытием класса не ниже 275 и дополнительной защитой от коррозии лакокрасочным покрытием II или III групп по СП 28.13330.2012;

- из холоднокатаного горячеоцинкованного проката по ГОСТ Р 52146 из стали по ГОСТ 14918 с цинковым покрытием класса 1 и лакокрасочным покрытием II или III групп по СП 28.13330.2012;

В слабо-, средне и сильноагрессивных средах:

- из коррозионно-стойкой (нержавеющей) стали по ГОСТ 5582 (марки стали 08х17т, 12Х17 по ГОСТ 5632);

- из коррозионно-стойкой (нержавеющей) стали по стандартам ASIS 304 или ASIS 321;

Кронштейны для систем без утепления с ендо жны изготавливаться из следующих материалов, в зависимости от агрессивности среды эксплуатации

В неагрессивных средах:

- из листового горячеоцинкованного проката по ГОСТ Р 52246 с цинковым покрытием класса не ниже 275;

- из тонколистовой оцинкованной стали по ГОСТ 14918 с цинковым покрытием класса 1;

В слабоагрессивных средах:

- из тонколистовой оцинкованной стали по ГОСТ 14918 с цинковым покрытием класса 1 и дополнительной защитой от коррозии лакокрасочным покрытием II или III групп по СП 28.13330.2012;

- из листового горячеоцинкованного проката по ГОСТ Р 52246 с цинковым покрытием класса не ниже 275 и дополнительной защитой от коррозии лакокрасочным покрытием II или III групп по СП 28.13330.2012;

- из холоднокатаного горячеоцинкованного проката по ГОСТ Р 52146 из стали по ГОСТ 14918 с цинковым покрытием класса 1 и лакокрасочным покрытием II или III групп по СП 28.13330.2012;

В среднеагрессивных и агрессивных средах:

- из коррозионно-стойкой (нержавеющей) стали по ГОСТ 5582

Взам. инв. №	
Подп. и дата	
Инв. № подл.	

Изм.	Кол.чч.	Лист	№ док.	Подп.	Дата
------	---------	------	--------	-------	------

СИЛМА-КМ

Лист
10

(марки стали 08х17т, 12Х17 по ГОСТ 5632);

– из коррозионно-стойкой (нержавеющей) стали по стандартам ASIS 304 или ASIS 321;

При использовании крепежных кронштейнов с удлинителем вставкой, обязательно крепление удлинителя к кронштейну с помощью вытяжных заклепок или самонарезающих винтов.

Кронштейны для крепления откосов, отливов оконных и дверных проемов выполняются из полосы сечением 40х2 мм из тех же видов проката, что используются для изготовления основных крепежных кронштейнов.

3. Направляющие профили (вертикальные и горизонтальные).

В навесной фасадной систем «Силма-КМ» используются две схемы установки направляющих профилей:

- Вертикальная схема установки направляющих профилей;
- Перекрестная система установки направляющих профилей.

При использовании вертикальной схемы установки направляющих профилей, выбирается один из вариантов направляющих профилей:

А. Профиль Г-образного поперечного сечения типа ПГ толщинами 1 или 1,2 мм. Может применяться в сочетании с кронштейнами типа КК, ККУ (с удлинителем или без него).

Б. Профиль Т-образного поперечного сечения типа ПТ толщинами 1 или 1,2 мм. Может применяться в сочетании с кронштейнами типа КК, ККУ (с удлинителем или без него).

В. Профиль С-образного поперечного сечения типа ПС толщинами 1 или 1,2 мм. Может применяться в сочетании с кронштейном типа КП.

Г. Профиль С-образного поперечного сечения с отгибами краев типа ПСу толщинами 1 или 1,2 мм. Может применяться в сочетании с кронштейном типа КП.

При использовании перекрестной схемы установки направляющих профилей, выбирается один из вариантов горизонтальных направляющих профилей:

А. Профиль Г-образного поперечного сечения типа ПГ толщинами 1 или 1,2 мм. Может применяться в сочетании с кронштейнами типа КК, ККУ (с удлинителем или без него).

Б. Профиль Т-образного поперечного сечения типа ПТ

Взам. инв. №	
Подп. и дата	
Инв. № подл.	

Изм.	Кол.чч.	Лист	№ док.	Подп.	Дата
------	---------	------	--------	-------	------

СИЛМА-КМ

толщинами 1 или 1,2 мм. Может применяться в сочетании с кронштейнами типа КК, ККУ (с удлинителем или без него).

В. Профиль С-образного поперечного сечения типа ПС толщиной 1 или 1,2 мм. Может применяться в сочетании с кронштейном типа КП.

Г. Профиль С-образного поперечного сечения с отгибами краев типа ПСу толщиной 1 или 1,2 мм. Может применяться в сочетании с кронштейном типа КП.

В перекрестной схеме установки направляющих профилей, применяются вертикальные направляющие профили типа ПОВ (рядовые профили) и ППВ (угловые, дополнительные профили).

Тип, размеры и шаг установки профилей устанавливается на основе прочностного расчета проектом.

Направляющие профили должны изготавливаться из следующих материалов, в зависимости от агрессивности среды эксплуатации:

В неагрессивных средах:

- из листового горячеоцинкованного проката по ГОСТ Р 52246 с цинковым покрытием класса не ниже 275;

- из тонколистовой оцинкованной стали по ГОСТ 14918 с цинковым покрытием класса 1;

В слабоагрессивных средах:

- из тонколистовой оцинкованной стали по ГОСТ 14918 с цинковым покрытием класса 1 и дополнительной защитой от коррозии лакокрасочным покрытием II или III групп по СП 28.13330.2012;

- из листового горячеоцинкованного проката по ГОСТ Р 52246 с цинковым покрытием класса не ниже 275 и дополнительной защитой от коррозии лакокрасочным покрытием II или III групп по СП 28.13330.2012;

- из холоднокатаного горячеоцинкованного проката по ГОСТ Р 52146 из стали по ГОСТ 14918 с цинковым покрытием класса 1 и лакокрасочным покрытием II или III групп по СП 28.13330.2012;

В среднеагрессивных и агрессивных средах:

- из коррозионно-стойкой (нержавеющей) стали по ГОСТ 5582 (марки стали 08х17т, 12х17 по ГОСТ 5632);

- из коррозионно-стойкой (нержавеющей) стали по стандартам ASIS 304 или ASIS 321;

Взам. инв. №	
Подп. и дата	
Инв. № подл.	

Изм.	Кол.чч.	Лист	№ док.	Подп.	Дата

СИЛМА-КМ

Лист
12

Направляющие профили, к которым осуществляется крепление облицовочных панелей, желательно покрывать декоративным лакокрасочным покрытием того же цвета, что и облицовочные панели для маскировки вертикальных швов между панелями.

Направляющие профили (вертикальные и горизонтальные) по длине устанавливаются торцами друг к другу, с устройством через каждые 6 м (максимальное расстояние) температурных швов с разрывом между торцами профилей не менее 10 мм (см. узел стыковки облицовочных панелей по температурному шву).

4. Утеплитель

Утеплитель устанавливается при необходимости утепления стен.

В качестве теплоизоляции применяют негорючие плиты из минеральной (каменной) ваты на синтетическом связующем.

Допускаются два варианта утепления стен:

- Однослойное – из плит плотностью более 80 кг/м³.
- Двухслойное – с внутренним слоем из плит плотностью менее 80 кг/м³ (но не менее 15 кг/м³), и внешним слоем толщиной не менее 50 мм из плит плотностью более 80 кг/м³.

Второй вариант позволяет при одинаковой толщине достичь лучших теплотехнических характеристик.

Марка, толщина и плотность утеплителя определяется теплотехническим расчетом при разработке проекта навесной фасадной системы.

Если применяют несколько слоев теплоизоляции, для уменьшения потерь тепла необходимо устанавливать плиты так, чтобы плиты второго слоя закрывали швы между плитами первого слоя с нахлестом не менее 150мм. Плиты утеплителя на наружных и внутренних углах перевязываются в шахматном порядке. Зазоры между плитами утеплителя менее двух миллиметров забить тем же материалом, зазоры большей ширины не допускаются

По верхней и боковым сторонам контура всех оконных и дверных проемов во внутреннем слое утеплителя должна устраиваться противопожарная окантовка из плит минераловатного утеплителя плотностью не менее 80 кг/м³ шириной не менее 150 мм, толщиной равной толщине внутреннего слоя утеплителя.

Инв. № подл.	Подп. и дата	Взам. инв. №							Лист
			СИЛМА-КМ						
Изм.	Кол.цч.	Лист	№ док.	Подп.	Дата				

5. Паронитовая или изолоновая прокладка

Паронитовая или изолоновая прокладка применяется для улучшения теплоизоляции по площадке контакта крепежных кронштейнов и стены здания.

Изготавливаются из паронита по ГОСТ 481-8) или изолона по ТУ 2244-017-00203476-98, ТУ 2244-023-00203476-2002, ТУ 2244-020-00203476-2004 и др. НД.

Необходимость установки паронитовой или изолоновой прокладки определяется проектом.

6. Гидроветрозащитная пленка

Для защиты теплоизоляции от возможного попадания атмосферной влаги через зазоры в навесной фасадной системе и уменьшения ветровой эрозии утеплителя, может применяться гидроветрозащитная паропроницаемая пленка.

Необходимость установки гидроветрозащитной пленки определяется проектом.

Защитная пленка (если она необходима) крепится тарельчатыми дюбелями вплотную к плитам утеплителя, без пузырей и провисания. Нахлест между полотнами пленки должен быть не менее 100мм.

При применении сгораемой гидроветрозащитной пленки в навесной фасадной системе должны устраиваться противопожарные отсекки в виде тонкого стального листа толщиной не менее 0,55мм, предотвращающие распространение пламени в воздушном зазоре системы при возгорании гидроветрозащитной пленки.

Противопожарная отсекка устанавливается по всему периметру здания, с шагом 15м по высоте до высотной отметки 50м, и шагом 6 м по высоте выше отметки 50м.

Противопожарные отсекки должны полностью перекрывать воздушный зазор, пересекая или вплотную примыкая (прижимаясь) к гидроветрозащитной пленке. Для обеспечения вентиляции в них предусматриваются отверстия диаметром 5-6 мм, с расстоянием между ними 10-15 мм.

Отсекка должна изготавливаться из холоднокатаного горячеоцинкованного проката по ГОСТ Р 52146 из стали по ГОСТ 14918 с цинковым покрытием класса 1 и лакокрасочным покрытием II, III, IV групп по СП 28.13330.2012. Для эксплуатации в агрессивных

Взам. инв. №	
Подп. и дата	
Инв. № подл.	

Изм.	Кол.ч.	Лист	№ док.	Подп.	Дата

СИЛМА-КМ

Лист
14

средах отсечка должна изготавливаться из коррозионно-стойкой (нержавеющей) стали по ГОСТ5582, ASIS 304 или ASIS 321.

7. Вентилируемый воздушный зазор.

Величина вентилируемого воздушного зазора должна составлять 60 мм с возможным локальным уменьшением зазора, но не менее 40 мм. При соответствующем проектом обосновании допускается изменение зазора в пределах от 40 до 100 мм при использовании в системе элементов из низкоуглеродистой оцинкованной стали, и в пределах от 40 до 100 мм при использовании в системе элементов коррозионно-стойкой (нержавеющей) стали.

8. Облицовочные панели.

В качестве облицовочных панелей в системе «Силма-КМ» используются кассеты из композитных алюминиевых листов. Листы и кассеты, изготовленные из них, должны иметь техническое свидетельство и быть допущены для применения в фасадных системах. Панели могут выпускаться различных цветов и видов отделки в соответствии с каталогом производителя. Высота и ширина панели определяется проектом, но не более 3,5 м.

При изготовлении кассет из листов, отгибы листа скрепляются друг с другом с помощью дополнительных крепежных элементов – соединительных уголков, накладных угловых планок и т.д. Для крепления панели к направляющим профилям могут использоваться крепежные уголки.

Вышеперечисленные дополнительные крепежные элементы должны крепиться к алюмокомпозитному листу с помощью заклепок из коррозионно-стойкой стали диаметром не менее 4 мм.

Плиты крепятся к направляющим каркаса с помощью заклепок диаметром 4 мм. Расстояние от центра отверстия для заклепки до края алюмокомпозитного листа должно быть не менее 11 мм, между центрами отверстий – не менее 13 мм. Расстояния до краев дополнительных крепежных элементов из стали должны быть не менее 9 мм.

В элементах крепления к направляющим профилям (крепежные уголки) должны быть предусмотрены отверстия под заклепки диаметром 4,8 мм, центр которых должен быть

Инв. № подл.	Подп. и дата	Взам. инв. №							Лист
			СИЛМА-КМ						
Изм.	Кол.уч.	Лист	№ док.	Подп.	Дата				

расположен не ближе 10 мм от края элемента.

Дополнительные крепежные элементы кассеты могут изготавливаться из холоднокатаного горячеоцинкованного проката по ГОСТ Р 52146 из стали по ГОСТ 14918 с цинковым покрытием класса 1 и лакокрасочным покрытием II, III, IV групп по СП 28.13330.2012, нанесенным в заводских условиях, с восстановлением поврежденных участков покрытия на монтаже.

Над и вдоль боковых сторон оконных проёмов в швы между кассетами, швы между кассетами и противопожарным коробом должны быть установлены нащельники (П-образной или другой формы), полностью закрывающими зазор между кассетами и между кассетами и противопожарным коробом. Нащельники устанавливаются в пределах зоны, распространяющейся на высоту не менее 0,65 м от верха оконного проема и на ширину 0,3 м в каждую сторону от боковых откосов оконных проёмов.

Кроме того, нащельники необходимо устанавливать в зонах вблизи внутренних углов (в том числе в местах примыкания к остеклению балконов, лоджий) в обе стороны от него, если на расстоянии менее 1,2 м от этого угла находится проём. Размер зоны установки нащельников по ширине – 1200 мм в обе стороны от угла, по высоте – 2400 мм, начиная от уровня низа проема. Нащельники устанавливаются как в вертикальные, так и в горизонтальные швы между панелями.

На этих пожароопасных участках фасада должны быть предусмотрены поэтажные противопожарные отсечки (см. п. 6) или иные конструктивные мероприятия, главной целью которых является предотвращение попадания факела огня во внутренний объем системы после расплавления алюминиевых обшивок композитных кассет на этих участках стен в случае возможного пожара. На остальных участках фасада установка нащельников не обязательна.

Нащельники могут изготавливаться из холоднокатаного горячеоцинкованного проката по ГОСТ Р 52146 из стали по ГОСТ 14918 с цинковым покрытием класса 1 и лакокрасочным покрытием II, III, IV групп по СП 28.13330.2012, нанесенным в заводских условиях, с восстановлением поврежденных участков покрытия на монтаже.

Инв. № подл.	Подп. и дата	Взам. инв. №							Лист
			СИЛМА-КМ						
Изм.	Кол.уч.	Лист	№ док.	Подп.	Дата				

9. Крепёжные элементы.

9.1 Анкера для крепления крепежных кронштейнов к основанию (стене).

Для крепления крепежных кронштейнов к основанию используются анкерные дюбели или рамные дюбели с элементами из коррозионностойкой (нержавеющей) стали или низкоуглеродистой стали с цинковым гальваническим покрытием толщиной не меньше 15 мкм или термодиффузионным покрытием не менее 25 мкм. При слабоагрессивной среде эксплуатации, выступающие над кронштейном части крепежных элементов из оцинкованной стали дополнительно должны быть защищены после монтажа лакокрасочными материалами II или III группы по СП 28.13330.2012; При среднеагрессивной среде эксплуатации – лакокрасочными материалами IV группы по СП 28.13330.2012. При сильноагрессивной среде допустимо применение только крепежа из коррозионностойкой (нержавеющей) стали.

В навесной фасадной системе должны применяться анкерные дюбели или рамные дюбели, имеющие техническое свидетельство и допущенные для применения в фасадных системах.

Длина и диаметр анкера выбирается в зависимости от материала стены и определяется проектом. Его несущая способность подтверждается прочностным расчетом и испытанием на вырыв.

При отсутствии на анкере прижимной шайбы, при креплении кронштейна должна использоваться шайба из стали толщиной не менее 2 мм. Диаметр (сторона) шайбы должна превышать диаметр отверстия в кронштейне не менее чем на 10 мм. Требования к материалу шайбы – такие же, как к материалу кронштейнов.

При применении дюбелей с пластиковой гильзой в навесной фасадной системе без утепления, должна быть предусмотрена противопожарная теплоизоляция вокруг всех оконных и дверных проемов, предохраняющая гильзы от расплавления. Теплоизоляция выполняется из негорючего минераловатного утеплителя плотностью не менее 80 кг/м³ толщиной не менее 100 мм вдоль вертикальных кромок проема на ширину не менее 300мм и вдоль верхней кромки проема на высоту не менее 1200мм. В пределах лоджий и балконов теплоизоляции не требуется.

Взам. инв. №	
Подп. и дата	
Инв. № подл.	

Изм.	Кол.ч.	Лист	№ док.	Подп.	Дата
------	--------	------	--------	-------	------

СИЛМА-КМ

Лист
17

9.2 Тарельчатые дюбели для крепления утеплителя

Крепление плит утеплителя к основанию должно осуществляться с помощью дюбелей тарельчатого типа, в том числе из полимерных материалов с распорным элементом из негорючего материала, имеющих ТС и допущенных для применения в фасадных системах.

Тарельчатые дюбели должны иметь перфорированную тарелку, исключающую накопление под ней влаги, мигрирующей из помещения.

Распорные элементы тарельчатых дюбелей с полимерными гильзами могут быть изготовлены из углеродистой оцинкованной стали, если по данным теплотехнического расчета в стене не происходит выпадения конденсата. В противном случае допускается применение только коррозионностойких материалов. Размеры тарельчатых дюбелей определяются проектом.

Плиты плотностью более 80 кг/м³ крепятся не менее чем пятью тарельчатыми дюбелями. Плиты внутреннего слоя (плотностью менее 80 кг/м³) устанавливают не менее чем на два тарельчатых дюбеля.

9.3 Крепежные элементы для соединения элементов навесной фасадной системы

Для крепления между собой элементов навесной фасадной системы применяются вытяжные заклепки или самонарезающие винты, изготовленные из коррозионностойкой (нержавеющей) стали, или низкоуглеродистой стали с цинковым гальваническим покрытием толщиной не меньше 15 мкм или термодиффузионным покрытием не менее 25 мкм. При среднеагрессивной среде эксплуатации, установленные крепежные элементы из оцинкованной стали дополнительно должны быть защищены после монтажа лакокрасочными материалами II или III группы по СП 28.13330.2012. При сильноагрессивной среде эксплуатации – должны быть выполнены из коррозионностойкой (нержавеющей) стали.

Самонарезающие винты должны быть снабжены эластичной шайбой (прокладкой).

Взам. инв. №	
Подп. и дата	
Инв. № подл.	

Изм.	Кол.уч.	Лист	№ док.	Подп.	Дата

СИЛМА-КМ

Лист
18

9.4 Крепежные элементы для закрепления облицовочных панелей (кассет)

Для крепления плит облицовки к направляющим каркаса системы должны использоваться вытяжные заклепки диаметром 4,8мм. Заклепки должны быть изготовлены коррозионностойкой (нержавеющей) стали.

Начиная с высоты 5 м здания над и вдоль боковых сторон оконных проёмов должны быть установлены дополнительные заклепки для исключения выпадения панелей облицовки при пожаре. Дополнительные заклепки устанавливаются с шагом не более 300мм в горизонтальном и вертикальном направлениях в пределах зоны, распространяющейся на высоту не менее 0,65 м от верхушечного проема и на ширину 0,3 м в каждую сторону от боковых откосов оконных проёмов.

Дополнительные заклепки необходимо устанавливать начиная с высоты 5 м здания в зонах вблизи внутренних углов (в том числе в местах примыкания к остеклению балконов, лоджий) в обе стороны от него, если на расстоянии менее 1,2м от этого угла находится проём. Размер зоны установки дополнительных заклепок по ширине – 1200мм в обе стороны от угла, по высоте – 2400мм, начиная от уровня низа проема. Шаг установки заклепок – не более 300мм в горизонтальном и вертикальном направлениях

10 Дополнительные элементы

10.1 Элементы примыкания к оконным и дверным проемам.

В узлах примыкания навесной фасадной системы к оконным и дверным проемам должен устанавливаться негорючий противопожарный короб, выполненный в виде составной конструкции индивидуального изготовления, и состоящий из трех откосов (боковых верхнего) и отлива. Одновременно короб служит для отвода атмосферных осадков и декоративного оформления проемов.

Короб собирается непосредственно на фасаде из соответствующих элементов. Откосы должны быть соединены друг с другом и с отливом заклепками или самонарезающими винтами, для чего в местах стыковки на них должны быть предусмотрены отгибы листа.

Инв. № подл.	Подп. и дата	Взам. инв. №							Лист
			Изм.	Кол.ч.	Лист	№ док.	Подп.	Дата	

СИЛМА-КМ

Все элементы откосов и отливов должны изготавливаться из холоднокатаного горячеоцинкованного проката по ГОСТ Р 52146 из стали по ГОСТ 14918 с цинковым покрытием класса 1 и лакокрасочным покрытием II, III, IV групп по СП 28.13330.2012, нанесенным в заводских условиях, с восстановлением поврежденных участков покрытия на монтаже.

Откосы и отлив должны иметь отбортовку со стороны примыкания к облицовочным панелям фасада. Для боковых откосов вынос отбортовки наружу, отсчитываемый от наружной стороны кассет вентфасада должен быть не менее 40 мм, ширина отбортовки – не менее 40 мм. Для верхнего откоса вынос отбортовки наружу, отсчитываемый от наружной стороны кассет вентфасада должен быть не менее 40 мм, ширина отбортовки – не менее 50 мм. Расстояние между нижней поверхностью кассет, расположенных непосредственно над оконными (дверными) проёмами, и верхней плоскостью отбортовки противопожарного короба должно быть не менее 15 мм.

Край отлива должен быть вынесен наружу относительно облицовочных панелей не менее чем на 25 мм и иметь свес не менее 30мм.

Для организации слива капельной влаги из внутреннего объёма верхнего откоса допускается на его нижней поверхности предусматривать отверстия диаметром не более 8 мм, с шагом не менее 100 мм.

Откосы и отлив проема крепятся к основанию и направляющим профилям навесной фасадной системы кронштейнами индивидуального изготовления с шагом не более 0,4м. Для крепления к основанию используются фасадные дюбели диаметром 8мм, длина которых определяется проектом. Верхний откос должен иметь (обязательно!) крепление в середине пролета к направляющему профилю. При отсутствии профиля в средней части откоса, необходимо установить дополнительный кронштейн с отрезком профиля, и осуществлять крепление откоса к нему.

Откосы могут крепиться к оконной раме самонарезающими винтами диаметром 3–4 мм с герметизацией стыка. Отлив должен заводиться под нижний профиль оконного блока, стык загерметизирован.

Инд. № подл.	Подп. и дата	Взам. инв. №

Изм.	Кол.ч.	Лист	№ док.	Подп.	Дата

СИЛМА-КМ

Лист
20

Крепления элементов противопожарного короба только к оконным блокам не допускается.

Плиты утеплителя, устанавливаемые на наружной стене здания, должны по контуру проемов вплотную примыкать своими торцами к внутренней поверхности стальных панелей облицовки верхних и боковых откосов проемов.

10.2 Отливы парапета и примыкания к цоколю.

Отливы парапета и примыкания к цоколю служат для предотвращения попадания атмосферных осадков внутрь навесной фасадной системы.

Эти элементы выполняются из стального листа толщиной не менее 0,55 мм из холоднокатаного горячеоцинкованного проката по ГОСТ Р 52146 из стали по ГОСТ 14918 с цинковым покрытием класса 1 и лакокрасочным покрытием II, III, IV групп по СП 28.13330.2012, нанесенным в заводских условиях, с восстановлением поврежденных участков покрытия на монтаже.

Отливы должны обеспечивать зазор между ними и элементами навесной фасадной системы не менее 40 мм. Отливы крепятся к основанию и направляющим профилям навесной фасадной системы кронштейнами индивидуального изготовления с шагом не более 0,6 м. Для крепления к основанию используются фасадные дюбели, размеры которых выбираются в соответствии с проектом.

10.3 Примыкания к витражам и другим системам утепления, открытые торцы

В местах примыкания к витражам и другим системам утепления, со стороны открытых торцов, должны устанавливаться противопожарные отсечки (вертикальные или горизонтальные).

Отсечка представляет собой стальной лист толщиной не менее 0,55 мм, перекрывающий навесную фасадную систему по всей ее толщине, а так же сопрягаемую систему утепления на всю ее толщину (если она имеет толщину большую, чем монтируемая навесная фасадная система).

Для обеспечения вентиляции в горизонтальных отсечках могут предусматриваться отверстия диаметром 5–6 мм, с расстоянием между ними 10–15 мм.

Инв. № подл.	Подп. и дата	Взам. инв. №							Лист
			СИЛМА-КМ						
Изм.	Кол.ч.	Лист	№ док.	Подп.	Дата				21

Отсечка должна изготавливаться из холоднокатаного горячеоцинкованного проката по ГОСТ Р 52146 из стали по ГОСТ 14918 с цинковым покрытием класса 1 и лакокрасочным покрытием II, III, IV групп по СП 28.13330.2012, нанесенным в заводских условиях, с восстановлением поврежденных участков покрытия на монтаже.

3. Дополнительные указания.

Для безопасной эксплуатации навесной фасадной системы должны быть выполнены следующие условия:

– расстояния между соседними оконными проемами в эту по высоте должно составлять не менее 1,2 м.

– над выходами из здания должны быть сооружены защитные навесы (козырьки) из негорючих материалов с вылетом от фасада не менее 1,2 м при высоте 15 м и не менее 2 м при высоте более 15 м. Ширина навесов должна быть шире эвакуационного выхода на 0,5 м в каждую сторону.

– над открытыми выносами и балконами, над которыми отсутствуют вышереположенные балконы, следует выполнить защитные навесы (козырьки) из негорючих материалов на всю ширину и длину соответствующего балкона.

при наличии в здании мест примыкания кровли к вышележащей навесной фасадной системе, примыкающие к ней участки кровли должны быть выполнены по всей длине сопряжения как «эксплуатируемая» кровля по СП 17.13330.2011 на ширину не менее 3 м.

Инв. № подл.	Взам. инв. №
Подп. и дата	

Изм.	Кол.ч.	Лист	№ док.	Подп.	Дата
------	--------	------	--------	-------	------

СИЛМА-КМ

4. Спецификация применяемых изделий и материалов

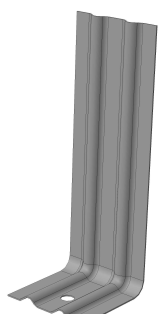
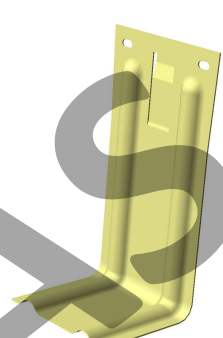
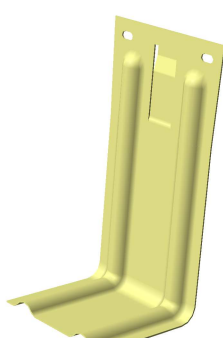
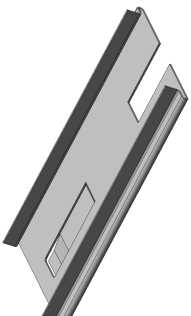
№ п.п.	Обозначение	Наименование	Эскиз	НД или ТС	Производитель
1. Кронштейны					
Вариант А (применяется в сочетании с Г и Т-образными направляющими)					
1	КК ТхАхВхС *	Кронштейн крепежный		ТУ 4834-001-68287616-2013	ООО «Завод Стройпром»
Вариант Б (применяется в сочетании с Г и Т-образным направляющими)					
2	ККУ ТхА *	Кронштейн крепежный усиленный		Т 4834-001-68287616-2013	ООО «Завод Стройпром»
Вариант В (применяется в сочетании с Г и Т-образными направляющими)					
3	КУ Т	Кронштейн крепежный усиленный		ТУ 4834-001-68287616-2013	ООО «Завод Стройпром»
4	УК Т *	Удлинитель кронштейна		ТУ 4834-001-68287616-2013	ООО «Завод Стройпром»

Инв. № подл.	Подп. и дата	Взам. инв. №

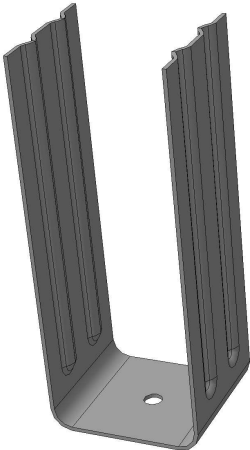

Изм.	Кол.уч.	Лист	№ док.	Подп.	Дата

СИЛМА-КМ

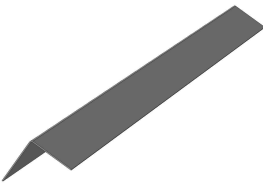
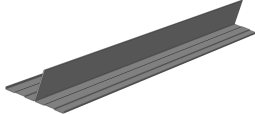

№ п.п.	Обозначение	Наименование	Эскиз	НД или ТС	Производитель
<i>Вариант Г (применяется в сочетании с С и С_у-образными направляющими)</i>					
5	ККП ТхАхВхС *	Кронштейн П-образный		ТУ 4834-001-68287616-2013	ООО «Завод Стройпром»

* – здесь и далее: Т, А, В, С – основные типоразмеры элементов (см. сортаменты). Конкретные значения устанавливаются проектом.

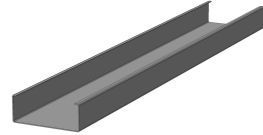
Инв. № подл.	Подп. и дата	Взам. инв. №				СИЛМА-КМ	Лист 24
Изм.	Кол.ч.	Лист	№ док.	Подп.	Дата		

№ п.п.	Обозначение	Наименование	Эскиз	НД или ТС	Производитель
<i>2. Направляющие профили</i>					
<i>2.1 Вертикальная система направляющих профилей</i>					
<i>Вариант А (применяется в сочетании с Г-образными кронштейнами)</i>					
6	ПГ ТхАхВ*	Профиль Г-образный		ТУ 4834-001-68287616-2013	ООО «Завод Стройпром»
<i>Вариант Б (применяется в сочетании с Г-образными кронштейнами)</i>					
7	ПТ ТхАхВ*	Профиль Т-образный		ТУ 4834-001-68287616-2013	ООО «Завод Стройпром»
<i>Вариант В (применяется в сочетании с Г-образными кронштейнами)</i>					
8	ПС ТхАхВ *	Профиль С-образный		ТУ 4834-001-68287616-2013	ООО «Завод Стройпром»
<i>Вариант Г (применяется в сочетании с Г-образными кронштейнами)</i>					
9	ПСу ТхАхВ *	Профиль Су-образный		ТУ 4834-001-68287616-2013	ООО «Завод Стройпром»

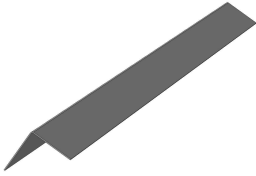
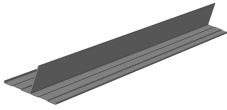
Инв. № подл.	Подп. и дата	Взам. инв. №							СИЛМА-КМ	Лист
			Изм.	Кол.цз.	Лист	№ док.	Подп.	Дата		25

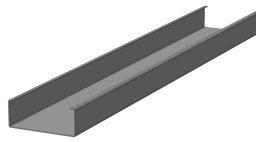
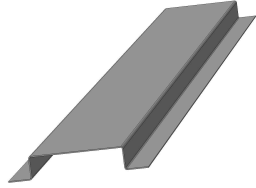
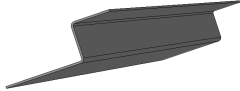
№ п.п.	Обозначение	Наименование	Эскиз	НД или ТС	Производитель
<i>2.2 Перекрестная система направляющих профилей</i>					
<i>2.2.1 Профили горизонтальные</i>					
<i>Вариант А (применяется в сочетании с Г-образными кронштейнами)</i>					
10	ПГ ТхАхВ*	Профиль Г-образный		ТУ 4834-001-68287616-2013	ООО «Завод Стройпром»
<i>Вариант Б (применяется в сочетании с Г-образными кронштейнами)</i>					
11	ПТ ТхАхВ*	Профиль Т-образный		ТУ 01-6828 2013	ООО «Завод Стройпром»
<i>Вариант В (применяется в сочетании с Г-образными кронштейнами)</i>					
12	ПС ТхАхВ*	Профиль С-образный		ТУ 4834-001-68287616-2013	ООО «Завод Стройпром»
<i>Вариант Г (применяется в сочетании с Г-образными кронштейнами)</i>					
13	Су Тх В*	Профиль Су-образный		ТУ 4834-001-68287616-2013	ООО «Завод Стройпром»
<i>2.2.2 Профили вертикальные</i>					
14	ПОВ ТхАхВхС*	Профиль основной вертикальный		ТУ 4834-001-68287616-2013	ООО «Завод Стройпром»
15	ППВ ТхАхВхС*	Профиль промежуточный вертикальный		ТУ 4834-001-68287616-2013	ООО «Завод Стройпром»
СИЛМА-КМ					Лист 26

Инв. № подл.	Подп. и дата	Взам. инв. №			
	Изм.	Кол.ч.	Лист	№ док.	Подп.

№ п.п.	Обозначение	Наименование	Эскиз	НД или ТС	Производитель
<i>3. Теплоизоляция и ветрогидрозащита</i>					
<i>3.1 Утеплитель стен</i>					
<i>Вариант А (однослойная теплоизоляция)</i>					
16	<i>PAROC марок Linio 10, Linio 15, Linio 20, Linio 80</i>			<i>ТС 4416-14</i>	<i>UAB PAROC, Фирма (Литва). Savanogi av., 124, 03153, Vilnius, Lithuania</i>
	<i>KNAUF марок MPN, FRE75, FKD, FKD S, FKL</i>			<i>ТС-3386-11</i>	<i>KNAUF Insulation s.r.o. (Словакия), Zeleznicky rad 24, 968 14 Nova Bana, Slovenska republika</i>
	<i>Теплит-В, Теплит-С, Теплит-Сэндвич-С, Теплит-Сэндвич-К</i>	<i>Плита из минеральной (каменной) ваты на синтетическом связующем плотностью более 80 кг/м³</i>		<i>ТС 4429-14</i>	<i>Фирма Энергозащита филиал Назаровский завод теплоизоляци онных изделий и конструкций, ОАО, Россия, 662200, Красно ярский край, г. Назарово, Промы шленный узел, вл.№7</i>
	<i>ПТЭ 75, ПТЭ100, ПТЭ 125, ПТЭ 150, ПТЭ 175, ПТЭ 200</i>			<i>ТС 4428-14</i>	<i>Фирма Энергозащита филиал Назаровский завод теплоизоляци онных изделий и конструкций, ОАО, Россия, 662200, Красноярский край, г. Назарово, Промы шленный узел, вл.№7</i>
	<i>ЭКОВЕР марок ВЕНТ ФАСАД 70, ВЕНТ ФАСАД 80, ВЕНТ ФАСАД 90, ФАСАД-ДЕКОР, ФАСАД-ДЕКОР ОПТИМА, ФАСАД-ДЕКОР ЛАМЕЛЬ</i>			<i>ТС 4402-14</i>	<i>Ураласбест, ОАО, Россия, 624261, Свердловская обл., г. Асбест, ул. Уральская, д. 66</i>

Инд. № подл.	Подп. и дата	Взам. инв. №

Изм.	Кол.ч.	Лист	№ док.	Подп.	Дата

СИЛМА-КМ

№ п.п.	Обозначение	Наименование	Эскиз	НД или ТС	Производитель
16	EURO-ВЕНТ, EURO-ВЕНТ В, EURO-ФАСАД			ТС 4016-13	ТИЗОЛ, ОАО, Россия, 624223, Свердловская обл., г.Нижняя Тура, ул.Мальшева, 59
	VATTARUS ФАСАД, VATTARUS ВЕНТ, VATTARUS МОНОЛИТ			ТС 3769-13	Теплант, ОАО, Россия, 443004, г.Самара, ул.Заводская, д.5
	Плиты ISOPROF Блок, ISOPROF Вент, ISOPROF	Плита из минеральной (каменной) ваты на синтетическом связующем плотностью более 80 кг/м ³		ТС 4275-14	Стройволокно, ООО, Россия, 650001, г.Кемерово, ул. Кировская, 7
	ИЗОРУС ВЕНТИ-95, ИЗОРУС ВЕНТИ-105, ИЗОРУС ФАСАД-145, ИЗОРУС ФАСАД-155			ТС 4421-14	Стальинвест, ЗАО, Россия, 142000, Московская обл., г. Домодедова, ул. Промышленная, 13
	PAROC серии Linia, COS			ТС 4418-14	ПАРОК, ООО, Россия, 171277, Тверская обл., Конаковский р-н, пгт Изоплит

Инв. № подл.	Подп. и дата	Взам. инв. №

Изм.	Кол.ч.	Лист	№ док.	Подп.	Дата

СИЛМА-КМ

№ п.п.	Обозначение	Наименование	Эскиз	НД или ТС	Производитель
16	IZOVOL марок В, Ф, IZOBEL марки Л-25	Плита из минеральной (каменной) ваты на синтетическом связующем плотностью более 80 кг/м ³		ТС 4537-15	Завод нестандартного оборудования и металлоизделий, ЗАО, Россия, 308013, г. Белгород, ул. Рабочая, 6
	ЛАЙНРОК ЛАЙТ ЭФФЕКТ			ТС 4087-13	Завод Минплита, ЗАО, Россия, 454930, Челябинская обл, Сосновский район, д. Таловка, промплощадка ЗАО Завод Минплита
	ИЗОВЕР СТАНДАРТ, ИЗОВЕР ВЕНТИ, ИЗОВЕР ПЛАСТЭР, ИЗОВЕР ФАСАД			ТС 4263-14	Завод Минплита, ЗАО, Россия, 454930, Челябинская обл, Сосновский район, д. Таловка, промплощадка ЗАО Завод Минплита
	БЕЛТЕП марок ВЕНТ 25, ФАСАД, ФАСАД Т, ФАСАД 12, ФАСАД 15			ТС 3779-13	Гомельстройматериалы, ОАО, Республика Беларусь, 246010, г.Гомель, ул.Мозилевская, 14
	ИЗБА ВЕНТИ-80, ИЗБА ФАСАД-135, ИЗБА ФАСАД-150			ТС 4224-14	Богдановичский завод минерало-ватных плит, ООО, Россия, 623532, Свердловская обл, г. Богданович, ул. Степана Разина, 60а

Инв. № подл.	Подп. и дата	Взам. инв. №

Изм.	Кол.уч.	Лист	№ док.	Подп.	Дата

СИЛМА-КМ

№ п.п.	Обозначение	Наименование	Эскиз	НД или ТС	Производитель
<i>Вариант Б (двухслойная теплоизоляция)</i>					
<i>Внутренний слой теплоизоляции</i>					
17	Теплит-ЭК			ТС 4429-14	Фирма Энергозащита филиал Назаровский завод теплоизоляционных изделий и конструкций, ОАО, Россия, 662200, Красноярский край, г. Назарово, Промышленный узел, вл.№7
	ПТЭ 40, ПТЭ 50			ТС 428-1	Фирма Энергозащита филиал Назаровский завод теплоизоляционных изделий и конструкций, ОАО, Россия, 662200, Красноярский край, г. Назарово, Промышленный узел, вл.№7
	ЭКОВЕР марок ЛАЙТ УНИВЕРСАЛ, ЛАЙТ 30, ЛАЙТ 35, ЛАЙТ 45, СТАНДАРТ 50, СТАНДАРТ 60, ЭКОФАСАД	Плита из минеральной (каменной) ваты на синтетическом связующем с плотностью менее 80 г/м ³		ТС 4402-14	Ураласбест, ОАО, Россия, 624261, Свердловская обл., г. Асбест, ул. Уральская, д. 66
	Е RO-B			ТС 4016-13	ТИЗОЛ, ОАО, Россия, 624223, Свердловская обл., г. Нижняя Тура, ул. Малышева, 59
	Плиты ISOPROF Лайт			ТС 4275-14	Стройволокно, ООО, Россия, 650001, г. Кемерово, ул. Кировская, 7
	PAROC серии WAS, extra		ТС 4418-14	ПАРОК, ООО, Россия, 171277, Тверская обл., Конаковский р-н, пгт Изоплит	

Инв. № подл.	Подп. и дата	Взам. инв. №

Изм.	Кол.ч.	Лист	№ док.	Подп.	Дата

СИЛМА-КМ

№ п.п.	Обозначение	Наименование	Эскиз	НД или ТС	Производитель
17	IZOVOL марок Л-35, Ст	Плита из минеральной (каменной) ваты на синтетическом связующем плотностью менее 80 кг/м ³		ТС 4537-15	Завод нестандартного оборудования и металлоизделий, ЗАО, Россия, 308013, г. Белгород, ул. Рабочая, 6
	ИЗОВЕР ЛАЙТ			ТС 4263-14	Завод Минплита, ЗАО, Россия, 454930, Челябинская обл, Сосновский район, д. Таловка, промплощадка ЗАО Завод Минплита
	БЕЛТЕП марок ЛАЙТ ЭКСТРА, ЛАЙТ, УНИВЕРСАЛ, ВЕНТ 50			ТС 3779-13	Гомельстройматериалы, ОАО, Республика Беларусь, 246010, г. Гомель, ул. Мозилевская, 14
	ИЗБА ЛАЙТ-40, ИЗБА СТАНДАРТ-50			ТС 4224-14	Богдановичский завод минерало-ватных плит, ООО, Россия, 623532, Свердловская обл, г. Богданович, ул. Степана Разина, 60а

Инв. № подл.	Подп. и дата	Взам. инв. №

Изм.	Кол.уч.	Лист	№ док.	Подп.	Дата

СИЛМА-КМ

Лист
31

№ п.п.	Обозначение	Наименование	Эскиз	НД или ТС	Производитель
<i>Наружный слой теплоизоляции</i>					
18	PAROC марок Linio 10, Linio 15, Linio 20, Linio 80	Плита из минеральной (каменной) ваты на синтетическом связующем плотностью более 80 кг/м ³		ТС 4416-14	UAB PAROC, Фирма (Lumba). Savanori av., 124, 03153, Vilnius, Lithuania
	KNAUF марок MPN, FRE75, FKD, FKD S, FKL			ТС-3386-11	KNAUF Insulation s.r.o. (Словакия), Zeleznicny rad 24, 968 14 Nova Bana, Slovenska republika
	Теплит-В, Теплит-С, Теплит-Сэндвич-С, Теплит-Сэндвич-К			ТС 4429-14	Фирма Энергозащита филиал Назаровский завод теплоизоляци онных изделий и конструкций, ОАО, Россия, 662200, Красно ярский край, г. Назарово, Промы шленный узел, вл.№7
	ПТЭ 75, ПТЭ100, ПТЭ 125, ПТЭ 150, ПТЭ 175, ПТЭ 200			ТС 4428-14	Фирма Энергозащита филиал Назаровский завод теплоизоляци онных изделий и конструкций, ОАО, Россия, 662200, Красноярский край, г. Назарово, Промы шленный узел, вл.№7
	ЭКОВЕР марок ВЕНТ ФАСАД 70, ВЕНТ ФАСАД 80, ВЕНТ ФАСАД 90, ФАСАД-ДЕКОР, ФАСАД-ДЕКОР ОПТИМА, ФАСАД-ДЕКОР ЛАМЕЛЬ			ТС 4402-14	Ураласбест, ОАО, Россия, 624261, Свердловская обл., г. Асбест, ул. Уральская, д. 66

Инв. № подл.	Подп. и дата	Взам. инв. №

Изм.	Кол.цч.	Лист	№зак.	Подп.	Дата

СИЛМА-КМ

№ п.п.	Обозначение	Наименование	Эскиз	НД или ТС	Производитель
18	EURO-ВЕНТ, EURO-ВЕНТ В, EURO-ФАСАД			ТС 4016-13	ТИЗОЛ, ОАО, Россия, 624223, Свердловская обл., г. Нижняя Тура, ул. Мальшева, 59
	VATTARUS ФАСАД, VATTARUS ВЕНТ, VATTARUS МОНОЛИТ			ТС 3769-13	Теплант, ОАО, Россия, 443004, г. Самара, ул. Заводская, д. 5
	Плиты ISOPROF Блок, ISOPROF Вент, ISOPROF	Плита из минеральной (каменной) ваты на синтетическом связующем плотностью более 80 кг/м ³		ТС 4275-14	Стройволокно, ООО, Россия, 650001, г. Кемерово, ул. Кировская, 7
	ИЗОРУС ВЕНТИ-95, ИЗОРУС ВЕНТИ-105, ИЗОРУС ФАСАД-145, ИЗОРУС ФАСАД-155			ТС 4421-14	Стальинвест, ЗАО, Россия, 142000, Московская обл., г. Домодедова, ул. Промышленная, 13
	PAROC серии Linia, COS			ТС 4418-14	ПАРОК, ООО, Россия, 171277, Тверская обл., Конаковский р-н, пгт Изоплит

Инв. № подл.	Подп. и дата	Взам. инв. №

Изм.	Кол.ч.	Лист	№ док.	Подп.	Дата



СИЛМА-КМ

№ п.п.	Обозначение	Наименование	Эскиз	НД или ТС	Производитель
18	IZOVOL марок В, Ф, IZOBEL марки Л-25	Плита из минеральной (каменной) ваты на синтетическом связующем плотностью более 80 кг/м ³		ТС 4537-15	Завод нестандартного оборудования и металлоизделий, ЗАО, Россия, 308013, г. Белгород, ул. Рабочая, 6
	ЛАЙНРОК ЛАЙТ ЭФФЕКТ			ТС 4087-13	Завод Минплита, ЗАО, Россия, 454930, Челябинская обл, Сосновский район, д. Таловка, промплощадка ЗАО Завод Минплита
	ИЗОВЕР СТАНДАРТ, ИЗОВЕР ВЕНТИ, ИЗОВЕР ПЛАСТЭР, ИЗОВЕР ФАСАД			ТС 4263-14	Завод Минплита, ЗАО, Россия, 454930, Челябинская обл, Сосновский район, д. Таловка, промплощадка ЗАО Завод Минплита
	БЕЛТЕП марок ВЕНТ 25, ФАСАД, ФАСАД Т, ФАСАД 12, ФАСАД 15			ТС 3779-13	Гомельстройматериалы, ОАО, Республика Беларусь, 246010, г.Гомель, ул.Мозилевская, 14
	ИЗБА ВЕНТИ-80, ИЗБА ФАСАД-135, ИЗБА ФАСАД-150			ТС 4224-14	Богдановичский завод минерало-ватных плит, ООО, Россия, 623532, Свердловская обл, г. Богданович, ул. Степана Разина, 60а

Инв. № подл.	Подп. и дата	Взам. инв. №

Изм.	Кол.уч.	Лист	№ док.	Подп.	Дата

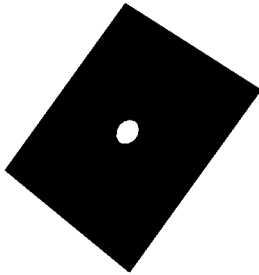
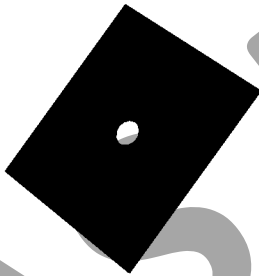
СИЛМА-КМ

№ п.п.	Обозначение	Наименование	Эскиз	НД или ТС	Производитель
<i>3.2 Теплоизоляция крепежных кронштейнов (необходимость установки определяется проектом)</i>					
<i>Вариант А</i>					
19	ПП	Прокладка паронитовая		ГОСТ 481-80	Российские производители
<i>Вариант Б</i>					
20	ПИ	Прокладка изолоновая		ТУ 2244 7-00203476 Т 4-023-0 476-2002 ТУ 22 020-00203476-2004 и др. НД	Российские производители
<i>3.3 Ветр дрозащита (необдимость и т обки определяется проектом)</i>					
21	TYVEK SOFT (1560В), TYVEK HOUSWRAP (1060В), TYVEK SOL (2480В)	Пленка рогидрозащитная		ТС 4555-15	DuPont de Nemours (Luxembourg) S.a.r.l. (Люксембург) rue General Patton, Contem, L-2984, Luxembourg
	ЕНД			ТС 3652-12	ООО "Парагон" Россия, 191144, г.Санкт-Петербург, ул.Моисеенко, д.10
СИЛМА-КМ					

Инв. № подл.	Подп. и дата	Взам. инв. №

Изм.	Кол.цч.	Лист	№ док.	Подп.	Дата

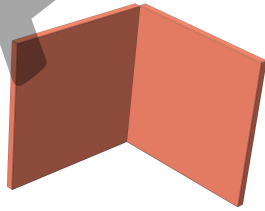
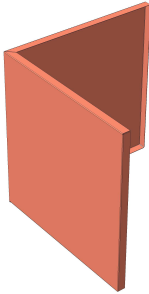
№ п.п.	Обозначение	Наименование	Эскиз	НД или ТС	Производитель
4. Облицовка					
Вариант А					
22	UMT-Bond			ТС 4014-13	United Metaltek (hangzhou) Co., LTD (Kumaū) 16 Jiagi Road, Xianlin Industrial Zone, Hangzhou, China
	AluKont			ТС 44-15	Ningbo Jay & Min Industry Co., Ltd. (Kumaū) Room 1212, West Town, Kemaao Center No 100, Xiangyun Road, Ningbo Hi-Tech Park, China
	ALUBOND U.S.A FR B1	Кассета из алюминиевых композитных материалов: для внешней стороны и для внутреннего угла		ТС 4302-14	Alubond Europe d.o.o. (Сербия) Nemanjina № 130, 26320 Banatski Karlovac, Serbia
	REYNOLDON FR и RE NOBOND 55PE			ТС 3739-12	Alcoa Architectural Products (Франция), 1 rue du Ballon, F-68500 Merxheim, France
	ALUCOBOND			ТС 3750-13	3A Composites GmbH (Германия), Alusinger-Platz 1, D-78224 Singen, Germany

Инв. № подл.	Взам. инв. №
Подп. и дата	

Изм.	Кол.ч.	Лист	№ док.	Подп.	Дата
------	--------	------	--------	-------	------

СИЛМА-КМ

Лист
36

Инв. № подл.	Подп. и дата	Взам. инв. №

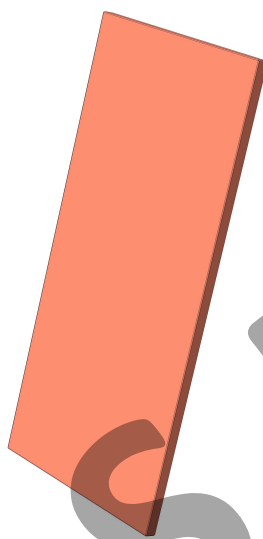
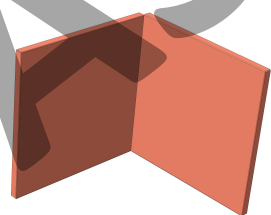
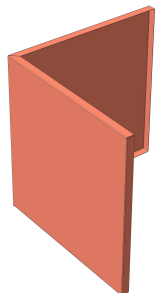
№ п.п.	Обозначение	Наименование	Эскиз	НД или ТС	Производитель
22	SIBALUX РФ			ТС 3982-13	Сибалюкс Ресурс, ООО, Россия, 630001, г. Новосибирск, ул. Жуковского, д.102
	ALTEC			ТС 4249-14	Сервис Трейд, ООО, Россия, 123022, г. Москва, ул.Замаренова, д.40, пом.III, ком.14
	НЕОПАН S	Кассета из алюминиевых композитных материалов: рядовая, для внешнего угла и для внутреннего угла		ТС 4399-14	Самарский завод композитных материалов, ООО, Россия, 446200, Самарская обл. г.Новокуйбышевск, ул.Промышленная, 19-А, стр.2
	НЕОПАН			ТС 4171-14	Самарский завод композитных материалов, ООО, Россия, 446200, Самарская обл. г.Новокуйбышевск, ул.Промышленная, 19-А, стр.2
	Алюком А2			ТС 3881-13	Прокатный завод Алюком, ООО, Россия, 662971, Красноярский край, г.Железногорск, ул.Ленина, 77ж
Алюком FR			ТС 3796-13	Прокатный завод Алюком, ООО, Россия, 662971, Красноярский край, г.Железногорск, ул.Ленина, 77ж	

СИЛМА-КМ

Изм.	Кол.уч.	Лист	№ док.	Подп.	Дата

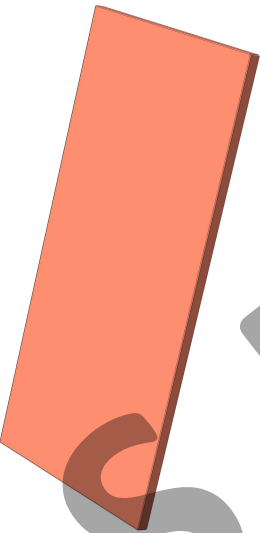
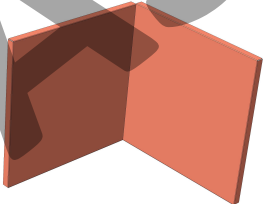
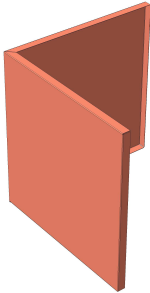
№ п.п.	Обозначение	Наименование	Эскиз	НД или ТС	Производитель
22	Алюком (Г1)			ТС 3634-12	Прокатный завод Алюком, ООО, Россия, 662971, Красноярский край, г.Железногорск, ул.Ленина, 77ж
	Алюком ST			ТС 4473-15	Прокатный завод Алюком, ООО, Россия, 662971, Красноярский край, г.Железногорск, л.Ленина, 77ж
	GOLDSTAR A2	Кассета из алюминиевых композитных материалов: рядовая		ТС 237-14	ООО КомпозитПром Россия, 142100, Московская обл., г.Подольск, ул.Комсомольская, д.1, пом.10
	СУТЕК	для внешнего угла и для внутреннего угла		ТС-3306-11	Машиностроительный завод, ООО, Россия, 155331, Ивановская обл., г.Вичуга, ул.Литейная, д.1
	Алюминстрой Goldstar S1, Алюминстрой Goldstar FR, Алюминстрой Goldstar FR1			ТС 4238-14	Компания Goldstar Building Materials Co.Ltd (Kumaū) South Road, Yong Feng №2, Industrial Area, Foshan city, Guangdong/528308, China
	РусКом ПБ 4-0,4 мм			ТС 3829-13	Гросстек, ООО, Россия, 143360, Московская область, Наро-Фоминский район, г.Апрелевка, ул.Августовская, д.1

Инв. № подл.	Взам. инв. №
Подп. и дата	

Изм.	Кол.цч.	Лист	№ док.	Подп.	Дата

СИЛМА-КМ

Инв. № подл.	Подп. и дата	Взам. инв. №

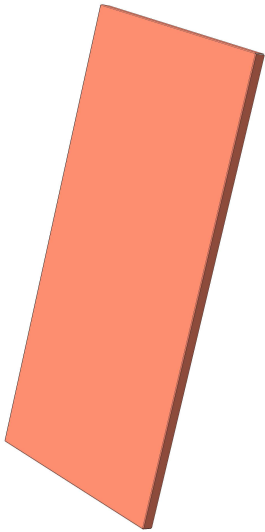
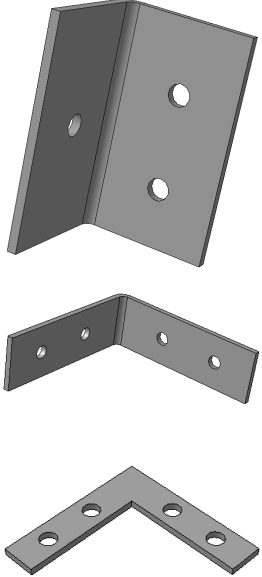
№ п.п.	Обозначение	Наименование	Эскиз	НД или ТС	Производитель
22	РусКом 4-0,4 мм	Кассета из алюминиевых композитных материалов: рядовая, для внешнего угла и для внутреннего угла		ТС 3567-12	Гросстек, ООО, Россия, 14-3360, Московская область, Наро-Фоминский район, г.Апрелевка, ул.Августовская, д.1
	GROSSBOND FR			ТС 4470-15	Гросстек, ООО, Россия, 14-3360, Московская обл., Наро-Фоминский р-н, г.Апрелевка, ул.Августовская, д.1
	BILDEX BDX (F) BILDEX BDX (Fmax)			ТС 3785-13	Билдэкс, ООО, Россия, 155523, Ивановская обл., г.Фурманов, ул.Демьяна Бедного, д.71
	ALCOTEK, ALCOTEK FR, ALCOTEK FR plus			ТС 3632-12	Алкотек, ООО, Россия, 248017, г.Калуга, ул. Азаровская, 2
23	Уголок крепежный, соединительный уголок, угловая накладная соединительная планка и др. элементы для сборки кассет из оцинкованной стали с лакокрасочным покрытием (требования к материалу и покрытию – см. раздел 2)	Уголок крепежный, соединительный уголок, угловая накладная соединительная планка и др. элементы для сборки кассет из оцинкованной стали с лакокрасочным покрытием (требования к материалу и покрытию – см. раздел 2)		ТУ производителя	Российские производители
СИЛМА-КМ					Лист 39
Изм.	Кол.уч.	Лист	№ док.	Подп.	Дата

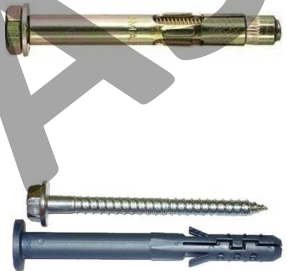
№ п.п.	Обозначение	Наименование	Эскиз	НД или ТС	Производитель
5. Крепежные элементы					
5.1. Крепежные элементы для крепления кронштейнов к стене					
24	SORMAT S-UF, S-UP и S-FP			ТС 3529-12	SORMAT Oy, Фирма (Финляндия), Naryutie, 5, 21290 Rusko
	Mungo MB (MBK), MBR (MBRK), MBK-X, MBR-X (MBRK-X)			ТС 4449-15	Mungo Befestigungstechnik AG (Швейцария) Bornfeldstrasse 2, CH-4603, Olten, Switzerland
	Hilti HRD и HRV			ТС 43 8-14	HILTI (Лихтенштейн) Hilti, Falkkircherstrasse 0, FL - 9494 Schaan, Principality of Liechtenstein
	EJOT SDF, SDP, SDK U, NK U			ТС 4342-14	EJOT Holding GmbH & Co KG, Фирма (Германия) Im Herrengarten 1, D-57319 Bad Berleburg
	ЕВРОПАРТНЕР типа КАТ	Анкерный дюбель, рамный дюбель		ТС 4400-14	ЕВРОПАРТНЕР, ООО, Россия, 192289, Санкт-Петербург, Гаражный проезд, д.1
	GRAVIT D, B, DF-R, DF-K, DF-G			ТС 4190-14	ЕВРОПАРТНЕР, ООО, Россия, 192289, Санкт-Петербург, Гаражный проезд, д.1
	РосД дюбель типа RD и RDF			ТС 4316-14	Бутягов А.А, ИП, Россия, 603032, г.Нижний Новгород, ул.Баумана, д.64, кор.1, кв.1, к.1
	Термоclip (Стена V1, Стена V2, Стена V2E, Стена W1, Стена W2, Стена W2E, Стена N, SMI 8.0/PFS 5.0			ТС 4040-13	ПК-Термоснаб, ООО, Россия, 117186, г.Москва, Северный пр-т, д.35

Инв. № подл.	Подп. и дата	Взам. инв. №

Изм.	Кол.цз.	Лист	№ док.	Подп.	Дата

СИЛМА-КМ

№ п.п.	Обозначение	Наименование	Эскиз	НД или ТС	Производитель
<i>5.2. Крепежные элементы для крепления теплоизоляции к стене</i>					
25	<i>Mungo MIDS, MIDSr+B4</i>	<i>Дюбели тарельчатые</i>		<i>ТС 4094-14</i>	<i>Mungo Befestigungstechnik AG (Швейцария) Bornfeldstasse 2, CH-4603, Olten, Switzerland</i>
	<i>Mungo MDD-S</i>			<i>ТС 3400-11</i>	<i>Mungo Befestigungstechnik AG (Швейцария) Bornfeldstasse 2, CH-4603, Olten, Switzerland</i>
	<i>DTM-N, DTM-UZ</i>			<i>ТС 4292-14</i>	<i>Крепмастер, ООО, Республика Беларусь, 220104, г. Минск, ул. М. Лынькова, 17-3 м.э.</i>
	<i>Hilti X-IE, X-FV</i>			<i>ТС 3921-13</i>	<i>HILTI (Лихтенштейн), Hilti, Feldkircherstrasse 100, FL - 9494 Schaan, Principality of Liechtenstein</i>
	<i>Hilti IZ</i>			<i>ТС-3337-11</i>	<i>HILTI (Лихтенштейн), Hilti, Feldkircherstrasse 100, FL - 9494 Schaan, Principality of Liechtenstein</i>
	<i>Hilti muna IZ-S</i>			<i>ТС 4369-14</i>	<i>HILTI (Лихтенштейн), Hilti, Feldkircherstrasse 100, FL - 9494 Schaan, Principality of Liechtenstein</i>
Инв. № подл.	Подп. и дата	Взам. инв. №	<i>СИЛМА-КМ</i>		
Изм.	Кол.ч.	Лист	№ док.	Подп.	Дата
					Лист 41

№ п.п.	Обозначение	Наименование	Эскиз	НД или ТС	Производитель
26	FISCHER типа Termoz PN8, Termofix PN8, Termoz CN8	Дюбели тарельчатые		ТС 4184-14	Fischerwerke GmbH & Co. KG (Германия), Weinhalde 14-18, D-72178 Waldachtal, Germany
	EJOT ejotherm STR U, ejotherm NT U, TID, SDM-T, SPM, IDK, SBH, ejotherm STR H, ejotherm NTK U			ТС 3154-10	EJOT Holding GmbH & Co KG, Фирма, Im Herrengarten 1, D-57319 Bad Berleburg
	EJOT TID-T-L, TID-T-LS			ТС 4213-14	Компания Ассоль, ОО, Россия, 9610, Липецкая область, г. Лебедевьян, ул. Свердлова, 67
	TERMOSIT			ТС 4247-14	Термосит, ООО, Россия, 143983, МО, г.Железнодорожный, ул. Керамическая, д.2,
	Стена-1МН, Стена-1МТ, Стена-1 S Стена-1PH Стена-2МН, Стена-2MT, Стена- H Стена-3, Стена-4, Стена-5, Стена ISOL MS			ТС 4137-14	ПК-Термоснаб, ООО, Россия, 117186, г.Москва, Севастопольский пр-т, д.35
	РАЙСТОКС			ТС 3985-13	Райс-Токс, ООО, Россия, 142101, Московская обл., г.Подольск, Гаражный проезд, д.26

Инв. № подл.	Подп. и дата	Взам. инв. №

Изм.	Кол.уч.	Лист	№ док.	Подп.	Дата

СИЛМА-КМ

Инв. № подл.	Подп. и дата	Взам. инв. №

№ п.п.	Обозначение	Наименование	Эскиз	НД или ТС	Производитель
27	ОМАХ ОМ-10	Дюбели тарельчатые		ТС 4264-14	ОМАКС Групп, ООО, Россия, 142000, Московская обл, г. Домодедово, ул. Логистическая, д.1/11
	НОВПЛАСТ ИЗО, ИЗМ, ИЗТ			ТС 4360-14	НовПласт+, ЗАО, Россия, 305018, г. Курск, Львовский поворот проезда, 5Г
	KOELNER KI			ТС 3930-13	Козльнер Трейдинг КЛД, ООО, Россия, 236009, г. Калининград, 4-я Большая окружная д. № 1«а»
	Тарельчатые дюбели			ТС 4186-14	ИП Бутюгов А.А Россия, 603032, г.Нижний Новгород, ул.Баумана, д.64, кор.1, кв.1, к.1
	ИНСЕПТ KI-10N			ТС 4115-14	Инсепт, ООО, Россия, 121471, г. Москва, ул. Рядиновая, д. 38Б, стр. 3
	ГАЛЕН типа А и Б			ТС 3650-12	Гален, ООО, Россия, 428008, Чувашская республика, г.Чебоксары, ул.Комбинатская, д.4
	Вау-fix TD			ТС 4293-14	БАУ-ФИКС, ООО, Россия, 188640, Ленинградская обл, Всеволожский р-н, г.Всеволожск, Коммунально-складская зона, квартал 4, литер А

СИЛМА-КМ

Изм.	Кол.ч.	Лист	№ док.	Подп.	Дата

№ п.п.	Обозначение	Наименование	Эскиз	НД или ТС	Производитель
<i>5.3. Крепежные элементы для соединения элементов навесной фасадной системы</i>					
<i>Вариант А</i>					
28	<i>KLAUE со стандартным и широким бортиком типа А2/А2, А2/УС, УС/УС</i>	<i>Заклепки вытяжные</i>		<i>ТС 4089-13</i>	<i>SRC METAL (SHANGHAI) Co., LTD (Kumau) #16, Rongle Road (E) Songjiang Industrial Zone, Shanghai 201600</i>
	<i>RVT со стандартным и широким бортиком типа А2/А2</i>			<i>ТС 4117-14</i>	<i>SRC Metal (Shanghai) Co., Ltd. (Kumau) №16, Rongle Road (E) Songjiang Industrial Zone, Shanghai 201600</i>
	<i>HARPOON со стандартным и широким бортиком типов: УС/УС, А2/А2</i>			<i>ТС 3880-13</i>	<i>Shanghai FeiKeSi Maoding Co., Ltd (Kumau), № 1151, Lian Xi Road, Shanghai, China</i>
	<i>ELNAR со стандартным и широким бортиком типа УС/УС, А2/А2</i>			<i>ТС 4240-14</i>	<i>Shanghai Fast-Fix Rivet Corp (Kumau). Shanghai, China No.1151, Lian Xi Road, Shanghai, P.R.China 201204</i>
	<i>Заклепки вытяжные со стандартным и потайным бортиком типов: УС/УС, А2/А2</i>			<i>ТС 3870-13</i>	<i>Shanghai Delon Special Rivet Manufacture Co.,Ltd (Kumau), 7301, Shanghai, China</i>
	<i>TRITON со стандартным и широким бортиком типов УС/УС, А2/А2</i>			<i>ТС 4540-15</i>	<i>Shanghai Linge Stainless Steel Rivet Co., Ltd (Kumau) No.320, Luodong Road, Shanghai</i>
	<i>FASTY со стандартным и широким бортиком типов А2/А2, УС/УС</i>			<i>ТС 4345-14</i>	<i>S.B.Comp. spol. s.r.o., Фирма (Чешская Республика) 627 00 Brno – Slatina, Drazni 5</i>
<i>Fix Master со стандартным и широким бортиком типов: А2/А2, УС/УС</i>	<i>ТС 4218-14</i>	<i>Ferrometal Oy (Финляндия) Karhutie 9, 01900 Nurmijarvi</i>			

Инв. № подл.	Подп. и дата	Взам. инв. №

Изм.	Кол.ч.	Лист	№ док.	Подп.	Дата

СИЛМА-КМ

5. Сортамент основных элементов навесной фасадной системы

Нумерация элементов в данном разделе соответствует нумерации пунктов в ведомости применяемых изделий и материалов.

1. Кронштейн крепежный КК ТхАхВхС

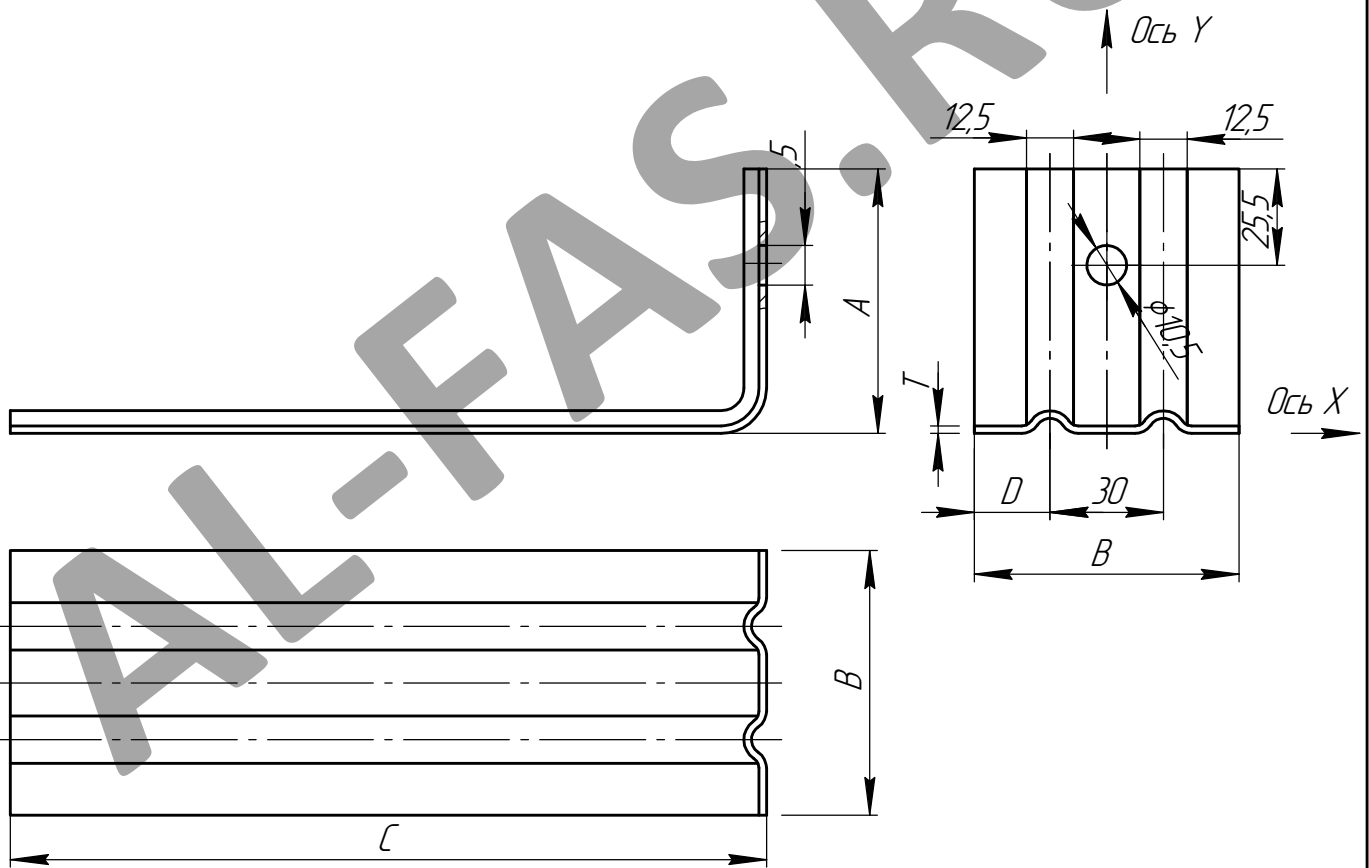

Инв. № подл.	Подп. и дата	Взам. инв. №				СИЛМА-КМ	Лист
							46
Изм.	Кол.уч.	Лист	№ док.	Подп.	Дата		

Инв. № подл.	Подп. и дата	Взам. инв. №

Сортамент кронштейнов крепежных КК ТхАхВхС

Обозначение	Размер Т мм	Размер А мм	Размер В мм	Размер С мм	Размер D мм	Площадь поперечного сечения А, мм ²	Центральный моме ^{нт} инерции		Момент сопротивления сечения $W_x, \text{мм}^3$	Момент сопротивления сечения $W_y, \text{мм}^3$
							Jx, мм ⁴	Jy, мм ⁴		
КК 1,2x50x50xС	1,2	50	50	50-350	10	66,5	165	14080	50,9	563
КК 1,2x60x60xС	1,2	60	60	50-350	15	78,5	186	23180	53,9	773
КК 1,2x70x70xС	1,2	70	70	50-350	20	90	201	35880	55,8	1025
КК 1,2x80x80xС	1,2	80	80	50-350	20	102	213	53917	57,3	1348
КК 1,2x90x90xС	1,2	90	90	50-350	20	114	223	77078	58,5	1713
КК 1,2x100x100xС	1,2	100	100	50-350	20	114	231	105963	59,4	2119
КК 2x50x50xС	2	50	50	50-350	10	110	299	23452	63,8	938
КК 2x60x60xС	2	60	50	50-350	15	130	335	38619	91,0	1287
КК 2x70x70xС	2	70	60	50-350	20	151	364	59785	93,8	1708
КК 2x80x80xС	2	70	70	50-350	20	170	387	89845	96,8	2567
КК 2x90x90xС	2	80	80	50-350	20	190	407	128447	98,3	3211
КК 2x100x100xС	2	100	100	50-350	20	210	424	176589	100,2	3532

Размер С кронштейнов может принимать значения в указанном в таблице диапазоне с шагом 10 мм

СИЛМА-КМ

4. Удлинитель кронштейна УК Т

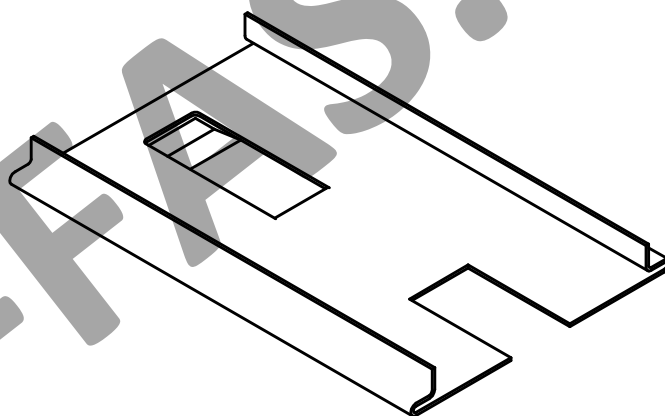
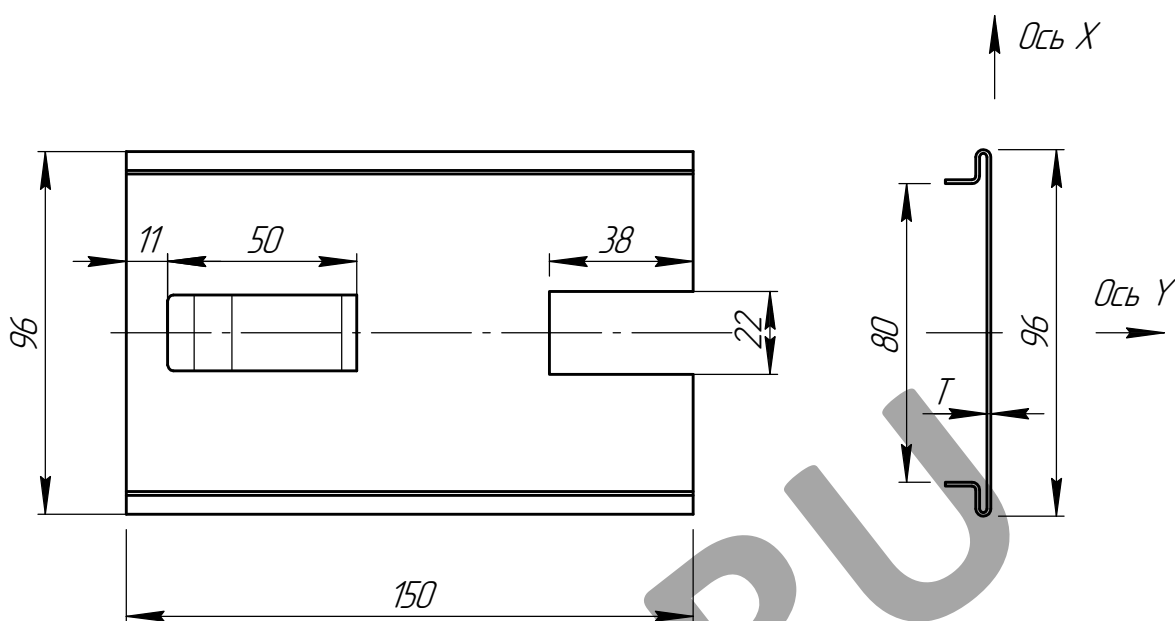

Сортамент удлинителей кронштейна УК Т

Инв. № подл.	Подп. и дата	Взам. инв. №	Сортамент удлинителей кронштейна УК Т				Момент сопротивления сечения W_x^{min} , мм ³	Момент сопротивления сечения W_y^{min} , мм ³	
			Обозначение	Размер Т мм	Площадь поперечного сечения А, мм ²	Центральный момент инерции J_x , мм ⁴			Центральный момент инерции J_y , мм ⁴
			УК 1,2	1,2	177	2800	212000	210	4200
			УК 2	2	287	5700	335000	390	6690
СИЛМА-КМ								Лист	
								49	
Изм.	Кол.уч.	Лист	№ док.	Подп.	Дата				

5. Кронштейн крепежный ККП ТхАхВхС

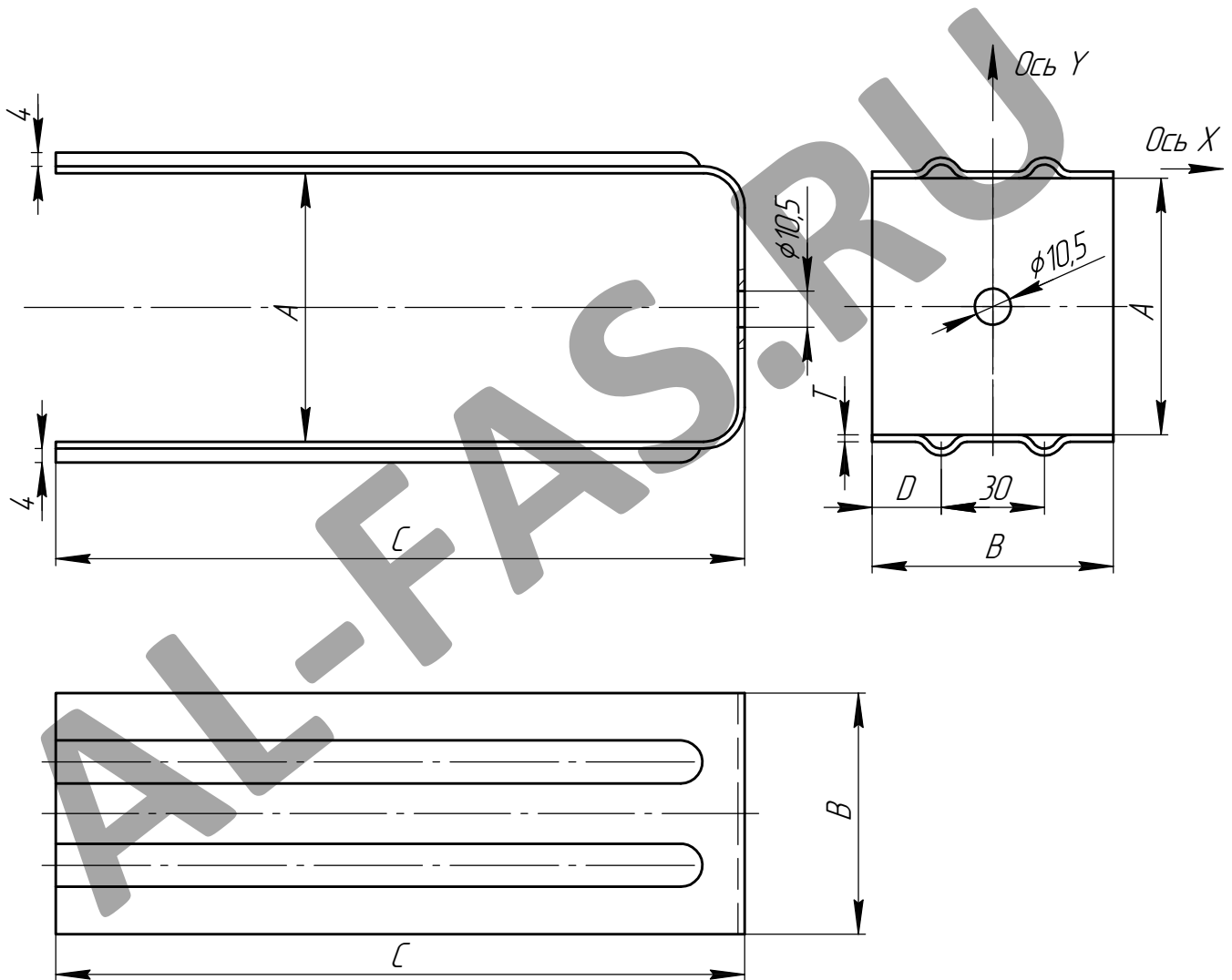

Инв. № подл.	Подп. и дата	Взам. инв. №

Изм.	Кол.ч.	Лист	№ док.	Подп.	Дата

СИЛМА-КМ

Инв. № подл.	Подп. и дата	Взам. инв. №

Изм.	Кол.уч.	Лист	№ док.	Подп.	Дата

Сортамент кронштейнов крепежных ККП ТХАХВХС

Обозначение	Размер Т мм	Размер А мм	Размер В мм	Размер С мм	Размер D мм	Площадь поперечного сечения A, мм ²	Центральный		Момент сопротивления сечения W_x^{min} , мм ³	Момент сопротивления сечения W_y^{min} , мм ³
							момент инерции Jx, мм ⁴	момент инерции Jy, мм ⁴		
ККП 1,2x60x50xС	1,2	60	50	50-250	15	120	7	12500	12	500
ККП 1,2x70x50xС	1,2	70	50	50-250	15	120	7	12500	12	500
ККП 1,2x80x50xС	1,2	80	50	50-250	15	120	7	12500	12	500
ККП 2x60x50xС	2	60	50	50-250	15	200	33	20833	33	833
ККП 2x70x50xС	2	70	50	50-250	15	200	33	20833	33	833
ККП 2x80x50xС	2	80	50	50-250	15	200	33	20833	33	833

Размер С кронштейнов может принимать значения в указанном в таблице диапазоне с шагом 10 мм. Моменты инерции и моменты сопротивления сечения приведены для одной полки кронштейна по сечению, расположенному вблизи основания кронштейна (участок без выштампованных буртиков).

СИЛМА-КМ

6 (10). Профиль ПГ ТхАхВ

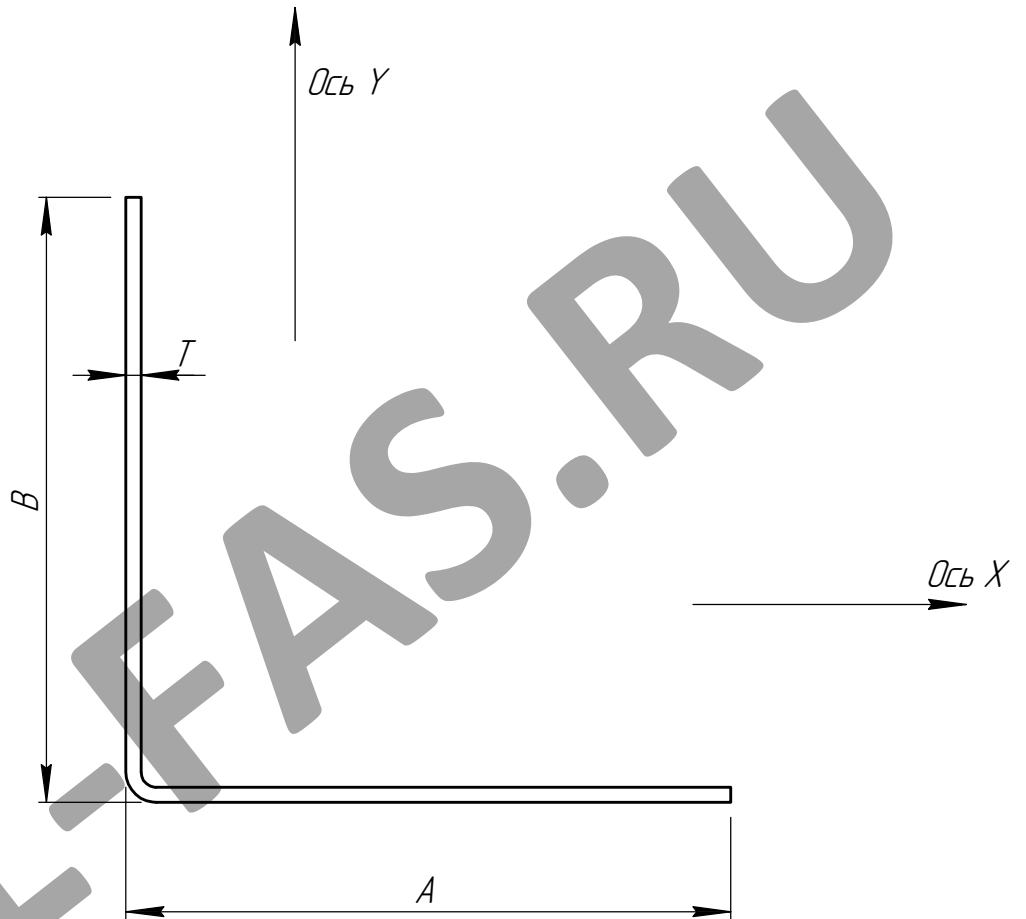

Инв. № подл.	Подп. и дата	Взам. инв. №			
Изм.	Кол.ч.	Лист	№ док.	Подп.	Дата

Изм.	Кол.ч.	Лист	№ док.	Подп.	Дата

СИЛМА-КМ

Инд. № подл.	Подп. и дата	Взам. инв. №

Сортамент профилей ПГ ТхАхВ

Обозначение	Размер Т мм	Размер А мм	Размер В мм	Площадь поперечного сечения А, мм ²	Центральный момент инерции Jx, мм ⁴	Центральный момент инерции Jy, мм ⁴	Момент сопротивления сечения W _x ^{мин} , мм ³	Момент сопротивления сечения W _y ^{мин} , мм ³
ПГ 1x20x20	1	20	20	39	1548	1548	106	106
ПГ 1x20x30	1	20	30	49	4697	1737	111	228
ПГ 1x20x40	1	20	40	59	10233	1863	114	389
ПГ 1x20x50	1	20	50	69	18683	1953	117	588
ПГ 1x20x60	1	20	60	79	30560	2020	118	824
ПГ 1x20x70	1	20	70	89	46372	2072	119	1095
ПГ 1x20x80	1	20	80	99	66624	2114	120	1400
ПГ 1x30x30	1	30	30	59	5353	5353	242	242
ПГ 1x30x40	1	30	40	69	11728	5818	251	416
ПГ 1x30x50	1	30	50	79	21436	6166	257	631
ПГ 1x30x60	1	30	60	89	35016	6436	262	884
ПГ 1x30x70	1	30	70	99	52992	6652	265	1175
ПГ 1x30x80	1	30	80	109	75878	6828	268	1502

СИЛМА-КМ

Инд. № подл.	Подп. и дата	Взам. инв. №

Изм.	Кол.ч.	Лист	№ док.	Подп.	Дата	Обозначение	Размер Т мм	Размер А мм	Размер В мм	Площадь поперечного сечения А, мм ²	Центральный момент инерции J _x , мм ⁴	Центральный момент инерции J _y , мм ⁴	Момент сопротивления сечения W _x ^{мин} , мм ³	Момент сопротивления сечения W _y ^{мин} , мм ³
						ПГ 1x40x40	1	40	40	79	12845	12845	434	434
						ПГ 1x40x50	1	40	50	89	23571	13711	446	660
						ПГ 1x40x60	1	40	60	99	38573	14403	455	927
						ПГ 1x40x70	1	40	70	109	58397	14967	463	1233
						ПГ 1x40x80	1	40	80	119	83577	15437	469	1579
						ПГ 1x50x50	1	50	50	99	25275	25275	681	681
						ПГ 1x50x60	1	50	60	109	41477	26667	697	959
						ПГ 1x50x70	1	50	70	119	62895	27825	710	1278
						ПГ 1x50x80	1	50	80	129	90083	28803	720	1638
						ПГ 1x60x60	1	60	60	119	43893	43893	984	984
						ПГ 1x60x70	1	60	70	129	66695	45935	1003	1313
						ПГ 1x60x80	1	60	80	139	95653	47683	1020	1685
						ПГ 1x70x70	1	70	70	139	69948	69948	1342	1342
						ПГ 1x70x80	1	70	80	149	100475	72765	1365	1724

СИЛМА-КМ

Инв. № подл.	Подп. и дата	Взам. инв. №

Обозначение	Размер Т мм	Размер А мм	Размер В мм	Площадь поперечного сечения А, мм ²	Центральный момент инерции J _x , мм ⁴	Центральный момент инерции J _y , мм ⁴	Момент сопротивления сечения W _x ^{мин} , мм ³	Момент сопротивления сечения W _y ^{мин} , мм ³
ПГ 1x80x80	1	80	80	159	104691	104691	1756	1756
ПГ 1,2x20x20	12	20	20	47	1830	1830	126	126
ПГ 1,2x20x30	12	20	30	59	5579	2056	132	271
ПГ 1,2x20x40	12	20	40	71	12179	2205	136	465
ПГ 1,2x20x50	12	20	50	83	22264	2311	139	703
ПГ 1,2x20x60	12	20	60	95	36450	2391	141	985
ПГ 1,2x20x70	12	20	70	107	55347	2453	142	1309
ПГ 1,2x20x80	12	20	80	119	79560	2503	143	1675
ПГ 1,2x30x30	12	30	30	71	6360	6360	288	288
ПГ 1,2x30x40	12	30	40	83	13966	6915	299	497
ПГ 1,2x30x50	12	30	50	95	25560	7330	306	754
ПГ 1,2x30x60	12	30	60	107	41788	7651	312	1057
ПГ 1,2x30x70	12	30	70	119	63280	7908	316	1405
ПГ 1,2x30x80	12	30	80	131	90652	8118	319	1798

СИЛМА-КМ

Инд. № подл.	Подп. и дата	Взам. инв. №

Изм.	Кол.ч.	Лист	№ док.	Подп.	Дата	Обозначение	Размер Т мм	Размер А мм	Размер В мм	Площадь поперечного сечения А, мм ²	Центральный момент инерции J _x , мм ⁴	Центральный момент инерции J _y , мм ⁴	Момент сопротивления сечения W _x ^{мин} , мм ³	Момент сопротивления сечения W _y ^{мин} , мм ³
						ПГ 1,2x40x40	12	40	40	95	15301	15301	518	518
						ПГ 1,2x40x50	12	40	50	107	28114	16335	533	788
						ПГ 1,2x40x60	12	40	60	119	46046	17160	544	1108
						ПГ 1,2x40x70	12	40	70	131	69754	17834	553	1476
						ПГ 1,2x40x80	12	40	80	143	99878	18394	560	1889
						ПГ 1,2x50x50	12	50	50	119	30151	30151	814	814
						ПГ 1,2x50x60	12	50	60	131	49521	31814	833	1147
						ПГ 1,2x50x70	12	50	70	143	75139	33197	848	1529
						ПГ 1,2x50x80	12	50	80	155	107671	34366	861	1960
						ПГ 1,2x60x60	12	60	60	143	52411	52411	1176	1176
						ПГ 1,2x60x70	12	60	70	155	79688	54853	1200	1572
						ПГ 1,2x60x80	12	60	80	167	114341	56943	1220	2017
						ПГ 1,2x70x70	12	70	70	167	83581	83581	1606	1606
						ПГ 1,2x70x80	12	70	80	179	120115	86952	1634	2063
						ПГ 1,2x80x80	12	80	80	191	125162	125162	2102	2102

СИЛМА-КМ

7 (11). Профиль ПТ ТхАхВ

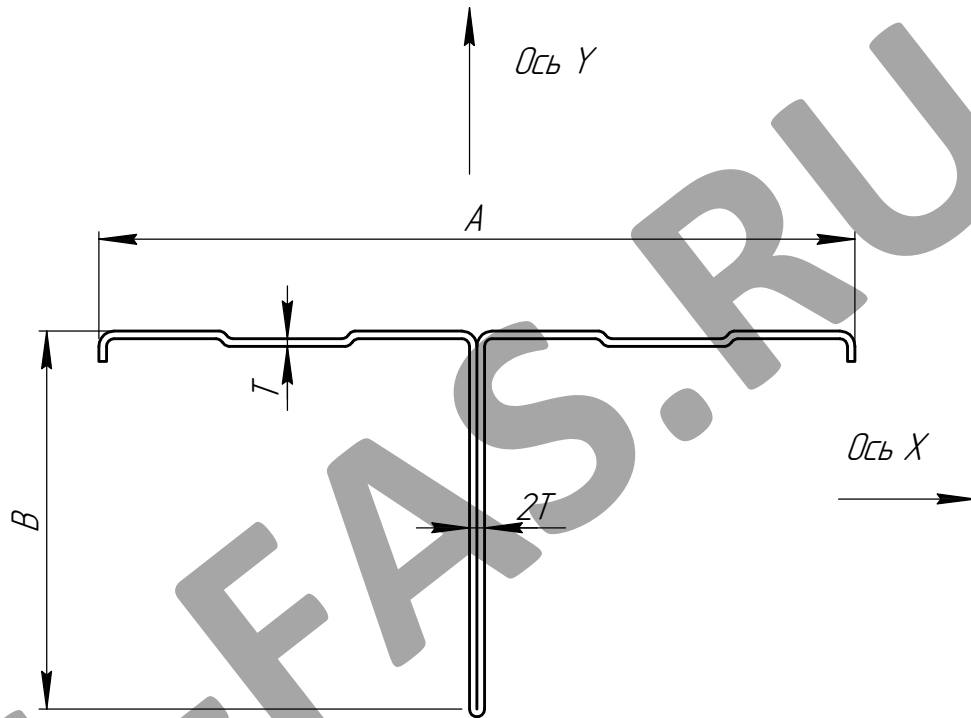

Инв. № подл.	Подп. и дата	Взам. инв. №

Изм.	Кол.ч.	Лист	№ док.	Подп.	Дата

СИЛМА-КМ

Инд. № подл.	Подп. и дата	Взам. инв. №

Сортамент профилей ПТ ТхАхВ

Обозначение	Размер Т мм	Размер А мм	Размер В мм	Площадь поперечного сечения А, мм ²	Центральный момент инерции Jx, мм ⁴	Центральный момент инерции Jy, мм ⁴	Момент сопротивления сечения W _x ^{мин} , мм ³	Момент сопротивления сечения W _y ^{мин} , мм ³
ПТ 1x50x30	1	50	30	108	10436	10111	471	417
ПТ 1x50x40	1	50	40	128	10443	22078	808	418
ПТ 1x50x50	1	50	50	148	10449	40305	1223	418
ПТ 1x60x30	1	60	30	118	18019	10705	484	601
ПТ 1x60x40	1	60	40	138	18026	23457	832	601
ПТ 1x60x50	1	60	50	158	18033	42873	1261	601
ПТ 1x70x30	1	70	30	128	28603	11207	494	817
ПТ 1x70x40	1	70	40	148	28609	24649	851	817
ПТ 1x70x50	1	70	50	168	28616	45135	1293	818
ПТ 1x80x30	1	80	30	138	42686	11637	502	1067
ПТ 1x80x40	1	80	40	158	42693	25691	867	1067
ПТ 1x80x50	1	80	50	178	42699	47143	1319	1067
ПТ 1x90x30	1	90	30	148	60769	12008	508	1350

СИЛМА-КМ

Инв. № подл.	Подп. и дата	Взам. инв. №

Обозначение	Размер Т мм	Размер А мм	Размер В мм	Площадь поперечного сечения А, мм ²	Центральный момент инерции J _x , мм ⁴	Центральный момент инерции J _y , мм ⁴	Момент сопротивления сечения W _x ^{мин} , мм ³	Момент сопротивления сечения W _y ^{мин} , мм ³
ПТ 1х90х40	1	90	40	168	60776	26608	881	1351
ПТ 1х90х50	1	90	50	188	60783	48937	1342	1351
ПТ 1х100х30	1	100	30	158	83353	12333	514	1667
ПТ 1х100х40	1	100	40	178	83359	27423	892	1667
ПТ 1х100х50	1	100	50	198	83366	50551	1362	1667
ПТ 1,2х50х30	1,2	50	30	129	12533	12012	562	501
ПТ 1,2х50х40	1,2	50	40	153	12545	26285	965	502
ПТ 1,2х50х50	1,2	50	50	177	12556	48047	1462	502
ПТ 1,2х60х30	1,2	60	30	141	21633	12721	577	721
ПТ 1,2х60х40	1,2	60	40	165	21645	27933	993	721
ПТ 1,2х60х50	1,2	60	50	189	21656	51120	1507	722
ПТ 1,2х70х30	1,2	70	30	153	34333	13319	589	981
ПТ 1,2х70х40	1,2	70	40	177	34345	29357	1016	981
ПТ 1,2х70х50	1,2	70	50	201	34356	53826	1545	982

СИЛМА-КМ

Инв. № подл.	Подп. и дата	Взам. инв. №

Обозначение	Размер Т мм	Размер А мм	Размер В мм	Площадь поперечного сечения А, мм ²	Центральный момент инерции J _x , мм ⁴	Центральный момент инерции J _y , мм ⁴	Момент сопротивления сечения W _x ^{мин} , мм ³	Момент сопротивления сечения W _y ^{мин} , мм ³
ПТ 1,2x80x30	12	80	30	165	51233	13831	598	1281
ПТ 1,2x80x40	12	80	40	189	51245	30601	1035	1281
ПТ 1,2x80x50	12	80	50	213	51256	56227	1577	1281
ПТ 1,2x90x30	12	90	30	177	72933	14273	606	1621
ПТ 1,2x90x40	12	90	40	201	72945	31697	1052	1621
ПТ 1,2x90x50	12	90	50	225	72956	58373	1604	1621
ПТ 1,2x100x30	12	100	30	189	100033	14660	613	2001
ПТ 1,2x100x40	12	100	40	213	100045	32670	1066	2001
ПТ 1,2x100x50	12	100	50	237	100056	60302	1627	2001

СИЛМА-КМ

8 (12). Профиль ПС ТхАхВ

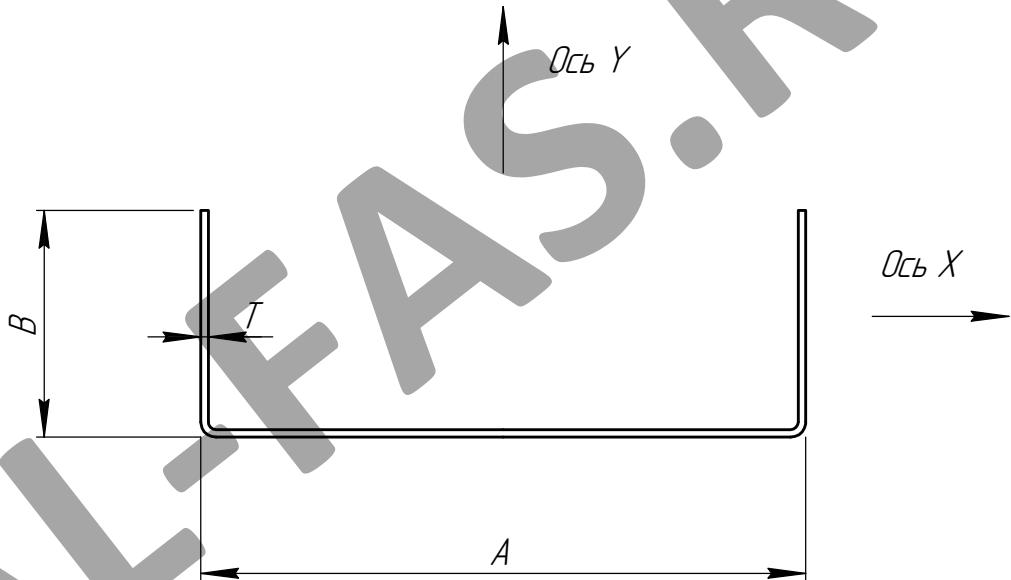

Инв. № подл.	Подп. и дата	Взам. инв. №			
Изм.	Кол.ч.	Лист	№ док.	Подп.	Дата

СИЛМА-КМ

Инд. № подл.	Подп. и дата	Взам. инв. №

Сортамент профилей ПС ТхАхВ

Обозначение	Размер Т мм	Размер А мм	Размер В мм	Площадь поперечного сечения А, мм ²	Центральный момент инерции Jx, мм ⁴	Центральный момент инерции Jy, мм ⁴	Момент сопротивления сечения W _x ^{мин} , мм ³	Момент сопротивления сечения W _y ^{мин} , мм ³
ПС 1х60х30	1	60	30	118	68479	10705	484	2283
ПС 1х60х40	1	60	40	138	85886	23457	832	2863
ПС 1х60х50	1	60	50	158	103293	42873	1261	3443
ПС 1х70х30	1	70	30	128	97623	11207	494	2789
ПС 1х70х40	1	70	40	148	121429	24649	851	3469
ПС 1х70х50	1	70	50	168	145236	45135	1293	4150
ПС 1х80х30	1	80	30	138	133166	11637	502	3329
ПС 1х80х40	1	80	40	158	164373	25691	867	4109
ПС 1х80х50	1	80	50	178	195579	47143	1319	4889
ПС 1,2х60х30	12	60	30	141	81353	12721	577	2712
ПС 1,2х60х40	12	60	40	165	102100	27933	993	3403
ПС 1,2х60х50	12	60	50	189	122848	51120	1507	4095
ПС 1,2х70х30	12	70	30	153	116102	13319	589	3317

СИЛМА-КМ

Инв. № подл.	Подп. и дата	Взам. инв. №

Обозначение	Размер Т мм	Размер А мм	Размер В мм	Площадь поперечного сечения А, мм ²	Центральный момент инерции Jx, мм ⁴	Центральный момент инерции Jy, мм ⁴	Момент сопротивления сечения W _x ^{мин} , мм ³	Момент сопротивления сечения W _y ^{мин} , мм ³
ПС 1,2x70x40	12	70	40	177	144506	29357	1016	4129
ПС 1,2x70x50	12	70	50	201	172909	53826	1545	4940
ПС 1,2x80x30	12	80	30	165	158507	13831	598	3963
ПС 1,2x80x40	12	80	40	189	195767	30601	1035	4894
ПС 1,2x80x50	12	80	50	213	233026	56227	1577	5826

СИЛМА-КМ

9 (13). Профиль ПСу ТхАхВхС

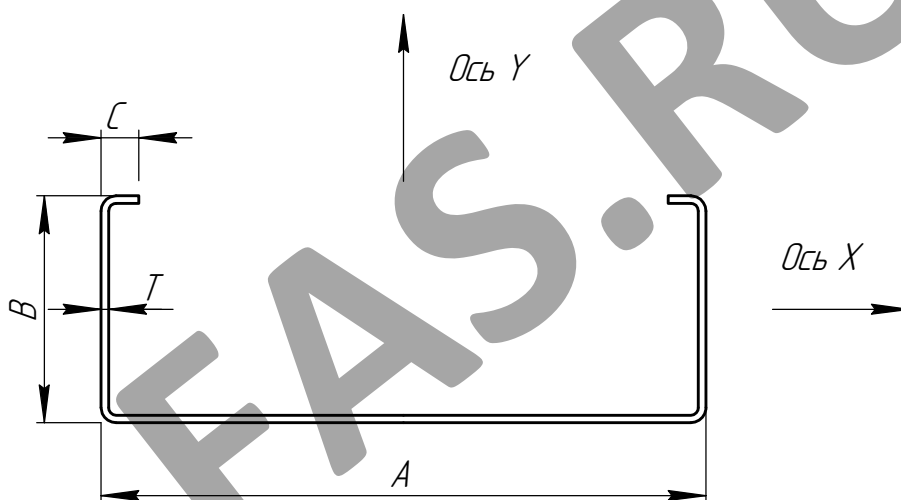

Инв. № подл.	Подп. и дата	Взам. инв. №					СИЛМА-КМ	Лист
								64
Изм.	Кол.ч.	Лист	№ док.	Подп.	Дата			

Инд. № подл.	Подп. и дата	Взам. инв. №

Сортамент профилей ПСУ ТхАхВхХс

Обозначение	Размер Т мм	Размер А мм	Размер В мм	Размер С мм	Площадь поперечного сечения А, мм ²	Центральный		Момент	
						момент инерции Jx, мм ⁴	момент инерции Jy, мм ⁴	сопротивления сечения W _x ^{мин} , мм ³	сопротивления сечения W _y ^{мин} , мм ³
ПСУ 1х60х30х5	1	60	30	5	126	74324	14210	685	2475
ПСУ 1х60х30х10	1	60	30	10	136	79409	18012	935	2641
ПСУ 1х60х40х5	1	60	40	5	146	91731	29258	1097	3055
ПСУ 1х60х40х10	1	60	40	10	156	96816	35672	1427	3221
ПСУ 1х60х50х5	1	60	50	5	166	109137	51415	1588	3635
ПСУ 1х60х50х10	1	60	50	10	176	114223	61002	1996	3801
ПСУ 1х70х30х5	1	70	30	5	136	105827	14920	697	3021
ПСУ 1х70х30х10	1	70	30	10	146	113413	18988	951	3235
ПСУ 1х70х40х5	1	70	40	5	156	129634	30797	1120	3701
ПСУ 1х70х40х10	1	70	40	10	166	137219	37649	1455	3914
ПСУ 1х70х50х5	1	70	50	5	176	153441	54181	1625	4381
ПСУ 1х70х50х10	1	70	50	10	186	161026	64394	2039	4594
ПСУ 1х80х30х5	1	80	30	5	146	144131	15532	708	3601

СИЛМА-КМ

Инд. № подл.	Подп. и дата	Взам. инв. №

Изм.	Кол.ч.	Лист	№ док.	Подп.	Дата	Обозначение	Размер Т мм	Размер А мм	Размер В мм	Размер С мм	Площадь поперечного сечения А, мм ²	Центральный момент инерции Jx, мм ⁴	Центральный момент инерции Jy, мм ⁴	Момент сопротивления сечения W _x ^{мин} , мм ³	Момент сопротивления сечения W _y ^{мин} , мм ³
						ПСу 1х80х30х10	1	80	30	10	156	154716	19840	964	3862
						ПСу 1х80х40х5	1	80	40	5	166	175337	32151	1139	4381
						ПСу 1х80х40х10	1	80	40	10	176	185923	39401	1479	4642
						ПСу 1х80х50х5	1	80	50	5	186	206544	56649	1655	5161
						ПСу 1х80х50х10	1	80	50	10	196	217129	67440	2075	5422
						ПСу 1,2х60х30х5	1,2	60	30	5	150	87966	16665	803	2929
						ПСу 1,2х60х30х10	1,2	60	30	10	162	94070	21178	1100	3128
						ПСу 1,2х60х40х5	1,2	60	40	5	174	108714	34480	1292	3620
						ПСу 1,2х60х40х10	1,2	60	40	10	186	114817	42118	1685	3819
						ПСу 1,2х60х50х5	1,2	60	50	5	198	129461	60779	1877	4311
						ПСу 1,2х60х50х10	1,2	60	50	10	210	135565	72212	2362	4510
						ПСу 1,2х70х30х5	1,2	70	30	5	162	125397	17497	818	3579
						ПСу 1,2х70х30х10	1,2	70	30	10	174	134500	22328	1119	3835
						ПСу 1,2х70х40х5	1,2	70	40	5	186	153800	36298	1320	4391

СИЛМА-КМ

Инд. № подл.	Подп. и дата	Взам. инв. №

Обозначение	Размер Т мм	Размер А мм	Размер В мм	Размер С мм	Площадь поперечного сечения А, мм ²	Центральный момент инерции Jx, мм ⁴	Центральный момент инерции Jy, мм ⁴	Момент сопротивления сечения W _x ^{мин} , мм ³	Момент сопротивления сечения W _y ^{мин} , мм ³
ПСУ 1,2x70x40x10	1,2	70	40	10	198	162904	44457	1718	4646
ПСУ 1,2x70x50x5	1,2	70	50	5	210	182204	64056	1920	5202
ПСУ 1,2x70x50x10	1,2	70	50	10	222	191308	76238	2414	5457
ПСУ 1,2x80x30x5	1,2	80	30	5	174	170939	18216	830	4270
ПСУ 1,2x80x30x10	1,2	80	30	10	186	183643	23331	1134	4583
ПСУ 1,2x80x40x5	1,2	80	40	5	198	208199	37895	1343	5201
ПСУ 1,2x80x40x10	1,2	80	40	10	210	220903	46529	1746	5514
ПСУ 1,2x80x50x5	1,2	80	50	5	222	245458	66980	1957	6133
ПСУ 1,2x80x50x10	1,2	80	50	10	234	258162	79852	2457	6445

СИЛМА-КМ

14. Профиль ПОВ ТхАхВхС

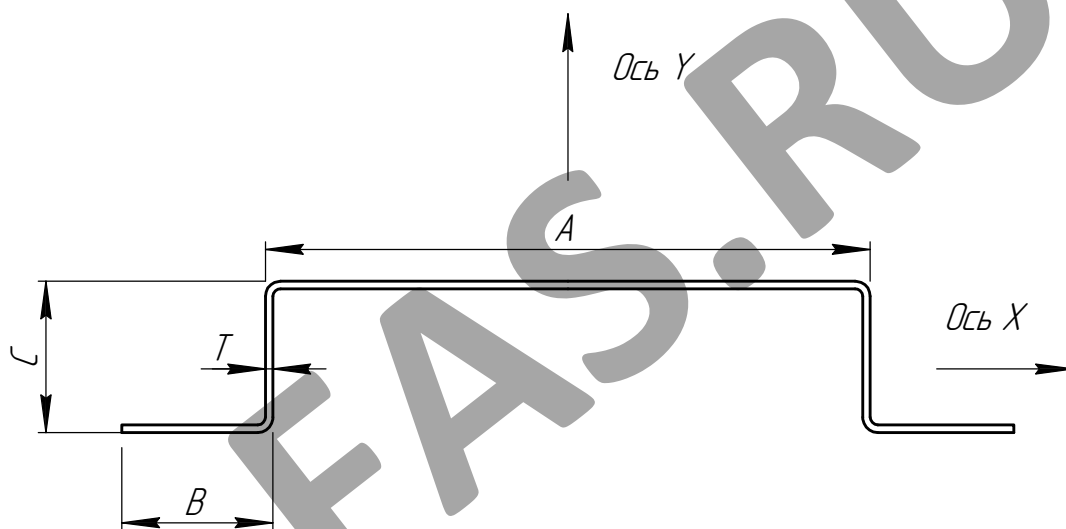

Инв. № подл.	Подп. и дата	Взам. инв. №

Изм.	Кол.ч.	Лист	№ док.	Подп.	Дата

СИЛМА-КМ

Инв. № подл.	Подп. и дата	Взам. инв. №

Сортамент профилей ПОВ ТхАхВхС

Обозначение	Размер Т мм	Размер А мм	Размер В мм	Размер С мм	Площадь поперечного сечения А, мм ²	Центральный момент инерции		Момент сопротивления сечения	
						Jx, мм ⁴	Jy, мм ⁴	W _x ^{min} , мм ³	W _y ^{min} , мм ³
ПОВ 1х40х20х20	1	40	20	20	116	53999	8199	820	1385
ПОВ 1х40х30х30	1	40	30	30	156	100492	24153	1433	2051
ПОВ 1х40х40х40	1	40	40	40	196	166585	51681	2155	2823
ПОВ 1х40х40х50	1	40	40	50	216	174192	86026	2912	2952
ПОВ 1х50х20х20	1	50	20	20	126	79602	9030	840	1809
ПОВ 1х50х30х30	1	50	30	30	166	139795	26669	1680	2589
ПОВ 1х50х40х40	1	50	40	40	206	221589	56927	2492	3462
ПОВ 1х50х40х50	1	50	40	50	226	233595	94085	3330	3650
ПОВ 1х60х20х20	1	60	20	20	136	111505	9740	855	2276
ПОВ 1х60х30х30	1	60	30	30	176	187399	28899	1927	3176
ПОВ 1х60х40х40	1	60	40	40	216	286892	61688	2829	4158
ПОВ 1х60х40х50	1	60	40	50	236	304299	101461	3747	4410

СИЛМА-КМ

Инд. № подл.	Подп. и дата	Взам. инв. №

Изм.	Кол.ч.	Лист	№ док.	Подп.	Дата	Обозначение	Размер Т мм	Размер А мм	Размер В мм	Размер С мм	Площадь поперечного сечения А, мм ²	Центральный момент инерции Jx, мм ⁴	Центральный момент инерции Jy, мм ⁴	Момент сопротивления сечения W _x ^{min} , мм ³	Момент сопротивления сечения W _y ^{min} , мм ³
						1x70x20x20	1	70	20	20	146	150209	10352	866	2782
						1x70x30x30	1	70	30	30	186	243802	30889	1958	3809
						1x70x40x40	1	70	40	40	226	362995	66027	3165	4905
						1x70x40x50	1	70	40	50	246	386802	108238	4164	5227
						1x80x20x20	1	80	20	20	156	196212	10886	875	3326
						1x80x30x30	1	80	30	30	196	309505	32676	1983	4486
						1x80x40x40	1	80	40	40	236	450399	69999	3500	5701
						1x80x40x50	1	80	40	50	256	481605	114485	4579	6096
						1x90x20x20	1	90	20	20	166	250015	11356	883	3906
						1x90x30x30	1	90	30	30	206	385009	34290	2004	5203
						1x90x40x40	1	90	40	40	246	549602	73647	3542	6543
						1x90x40x50	1	90	40	50	266	589209	120263	4640	7014
						1x100x20x20	1	100	20	20	176	312119	11773	889	4523
						1x100x30x30	1	100	30	30	216	470812	35755	2022	5960

СИЛМА-КМ

Инд. № подл.	Подп. и дата	Взам. инв. №

Изм.	Кол.ч.	Лист	№ док.	Подп.	Дата	Обозначение	Размер Т мм	Размер А мм	Размер В мм	Размер С мм	Площадь поперечного сечения А, мм ²	Центральный момент инерции Jx, мм ⁴	Центральный момент инерции Jy, мм ⁴	Момент сопротивления сечения W _x ^{min} , мм ³	Момент сопротивления сечения W _y ^{min} , мм ³
						100	100	40	40	40	256	661105	77011	2022	5960
						100	100	40	40	50	276	710112	125622	3578	7428
						110	110	20	20	20	186	383022	12144	4692	7979
						110	110	30	30	30	226	567415	37090	895	5176
						110	110	40	40	40	266	785409	80122	2037	6755
						110	110	40	40	50	286	844815	130606	3609	8355
						12	40	20	20	20	138	63716	9584	4737	8987
						12	40	30	30	30	186	118994	28461	958	1642
						12	40	40	40	40	234	197696	61143	1689	2438
						12	40	40	40	50	258	206731	102007	2550	3362
						12	50	20	20	20	150	94090	10562	3454	3516
						12	50	30	30	30	198	165736	31442	982	2148
						12	50	40	40	40	246	263206	67382	1981	3081
						12	50	40	40	50	270	277498	111610	2951	4125

СИЛМА-КМ

Инд. № подл.	Подп. и дата	Взам. инв. №

Изм.	Кол.ч.	Лист	№ док.	Подп.	Дата	Обозначение	Размер Т мм	Размер А мм	Размер В мм	Размер С мм	Площадь поперечного сечения А, мм ²	Центральный момент инерции Jx, мм ⁴	Центральный момент инерции Jy, мм ⁴	Момент сопротивления сечения W _x ^{min} , мм ³	Момент сопротивления сечения W _y ^{min} , мм ³
						ПОВ 1,2x60x20x20	1,2	60	20	20	162	131977	11394	1000	2704
						ПОВ 1,2x60x30x30	1,2	60	30	30	210	222391	34082	2272	3782
						ПОВ 1,2x60x40x40	1,2	60	40	40	258	341029	73041	3350	4957
						ПОВ 1,2x60x40x50	1,2	60	40	50	282	361776	120396	4447	5258
						ПОВ 1,2x70x20x20	1,2	70	20	20	174	177975	12112	1014	3308
						ПОВ 1,2x70x30x30	1,2	70	30	30	222	289557	36437	2309	4539
						ПОВ 1,2x70x40x40	1,2	70	40	40	270	431763	78197	3748	5850
						ПОВ 1,2x70x40x50	1,2	70	40	50	294	460167	128465	4942	6235
						ПОВ 1,2x80x20x20	1,2	80	20	20	186	232686	12738	1025	3957
						ПОВ 1,2x80x30x30	1,2	80	30	30	234	367836	38552	2340	5346
						ПОВ 1,2x80x40x40	1,2	80	40	40	282	536010	82916	4146	6802
						ПОВ 1,2x80x40x50	1,2	80	40	50	306	573270	135902	5436	7275
						ПОВ 1,2x90x20x20	1,2	90	20	20	198	296708	13289	1035	4651
						ПОВ 1,2x90x30x30	1,2	90	30	30	246	457827	40460	2365	6204

СИЛМА-КМ

Инд. № подл.	Подп. и дата	Взам. инв. №

Изм.	Кол.ч.	Лист	№ док.	Подп.	Дата	Обозначение	Размер Т	Размер А	Размер В	Размер С	Площадь поперечного сечения А, мм ²	Центральный момент инерции Jx, мм ⁴	Центральный момент инерции Jy, мм ⁴	Момент сопротивления сечения W _x ^{мин} , мм ³	Момент сопротивления сечения W _y ^{мин} , мм ³
							мм	мм	мм	мм		мм	мм	мм	мм
						1,2x90x40x40	1,2	90	40	40	294	654369	87249	4196	7809
						1,2x90x40x50	1,2	90	40	50	318	701684	142779	5508	8373
						1,2x100x20x20	1,2	100	20	20	210	370643	13776	1042	5387
						1,2x100x30x30	1,2	100	30	30	258	560129	42191	2387	7108
						1,2x100x40x40	1,2	100	40	40	306	787439	91243	4240	8868
						1,2x100x40x50	1,2	100	40	50	330	846011	149155	5571	9527
						1,2x110x20x20	1,2	110	20	20	222	455090	14211	1049	6167
						1,2x110x30x30	1,2	110	30	30	270	675344	43768	2405	8059
						1,2x110x40x40	1,2	110	40	40	318	935822	94936	4277	9977
						1,2x110x40x50	1,2	110	40	50	342	1006849	155085	5626	10734

СИЛМА-КМ

15. Профиль ППВ ТхАхВхС

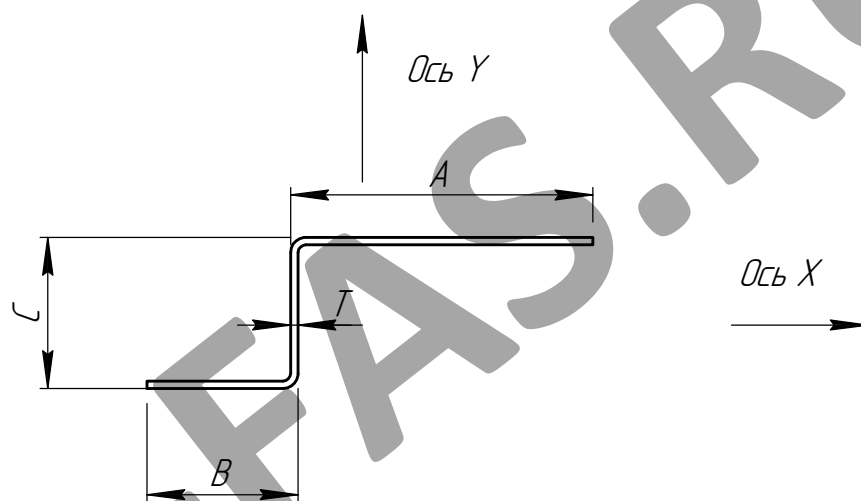

Инв. № подл.	Подп. и дата	Взам. инв. №

Изм.	Кол.ч.	Лист	№ док.	Подп.	Дата

СИЛМА-КМ

Инв. № подл.	Подп. и дата	Взам. инв. №

Сортамент профилей ППВ ТХАХВХС

Обозначение	Размер Т мм	Размер А мм	Размер В мм	Размер С мм	Площадь поперечного сечения А, мм ²	Центральный момент инерции J _x , мм ⁴	Центральный момент инерции J _y , мм ⁴	Момент сопротивления сечения W _x ^{мин} , мм ³	Момент сопротивления сечения W _y ^{мин} , мм ³
ПОВ 1х30х20х20	1	30	20	20	68	10148	4870	566	392
ПОВ 1х30х30х30	1	30	30	30	88	17117	14449	963	580
ПОВ 1х30х40х40	1	30	40	40	108	28002	30844	1414	771
ПОВ 1х30х40х50	1	30	40	50	118	28096	50731	1874	662
ПОВ 1х35х20х20	1	35	20	20	73	13914	5176	643	481
ПОВ 1х35х30х30	1	35	30	30	93	21972	15444	1086	670
ПОВ 1х35х40х40	1	35	40	40	113	33932	33014	1582	896
ПОВ 1х35х40х50	1	35	40	50	123	33957	54119	2082	738
ПОВ 1х40х20х20	1	40	20	20	78	18554	5443	720	581
ПОВ 1х40х30х30	1	40	30	30	98	27889	16338	1208	775
ПОВ 1х40х40х40	1	40	40	40	118	41090	34999	1750	1040
ПОВ 1х40х40х50	1	40	40	50	128	41091	57243	2290	830
ПОВ 1х45х20х20	1	45	20	20	83	24136	5678	795	692

СИЛМА-КМ

Инд. № подл.	Подп. и дата	Взам. инв. №

Изм.	Кол.ч.	Лист	№ док.	Подп.	Дата	Обозначение	Размер Т мм	Размер А мм	Размер В мм	Размер С мм	Площадь поперечного сечения А, мм ²	Центральный момент инерции Jx, мм ⁴	Центральный момент инерции Jy, мм ⁴	Момент сопротивления сечения W _x ^{min} , мм ³	Момент сопротивления сечения W _y ^{min} , мм ³
						1x45x30x30	1	45	30	30	103	34943	17145	1330	893
						1x45x40x40	1	45	40	40	123	49562	36824	1917	1158
						1x45x40x50	1	45	40	50	133	49590	60132	2497	937
						1x50x20x20	1	50	20	20	88	30729	5886	871	814
						1x50x30x30	1	50	30	30	108	43210	17877	1452	1024
						1x50x40x40	1	50	40	40	128	59429	38506	2084	1291
						1x50x40x50	1	50	40	50	138	59542	62811	2705	1058
						1x55x20x20	1	55	20	20	93	38400	6072	945	946
						1x55x30x30	1	55	30	30	113	52763	18545	1573	1167
						1x55x40x40	1	55	40	40	133	70769	40061	2251	1438
						1x55x40x50	1	55	40	50	143	71031	65303	2871	1192
						1x60x20x20	1	60	20	20	98	47215	6239	1019	1088
						1x60x30x30	1	60	30	30	118	63671	19156	1693	1321
						1x60x40x40	1	60	40	40	138	83659	41504	2417	1599

СИЛМА-КМ

Инд. № подл.	Подп. и дата	Взам. инв. №

Изм.	Кол.ч.	Лист	№ док.	Подп.	Дата	Обозначение	Размер Т мм	Размер А мм	Размер В мм	Размер С мм	Площадь поперечного сечения А, мм ²	Центральный момент инерции Jx, мм ⁴	Центральный момент инерции Jy, мм ⁴	Момент сопротивления сечения W _x ^{min} , мм ³	Момент сопротивления сечения W _y ^{min} , мм ³
						1x60x40x50	1	60	40	50	148	84140	67627	3024	1340
						1,2x30x20x20	1,2	30	20	20	81	12031	5697	662	466
						1,2x30x30x30	1,2	30	30	30	105	20334	17041	1136	692
						1,2x30x40x40	1,2	30	40	40	129	33316	36520	1675	920
						1,2x30x40x50	1,2	30	40	50	141	33430	60198	2223	790
						1,2x35x20x20	1,2	35	20	20	87	16515	6056	752	573
						1,2x35x30x30	1,2	35	30	30	111	26122	18219	1281	799
						1,2x35x40x40	1,2	35	40	40	135	40391	39099	1874	1070
						1,2x35x40x50	1,2	35	40	50	147	40422	64233	2471	881
						1,2x40x20x20	1,2	40	20	20	93	22042	6369	841	693
						1,2x40x30x30	1,2	40	30	30	117	33179	19276	1425	925
						1,2x40x40x40	1,2	40	40	40	141	48936	41458	2073	1242
						1,2x40x40x50	1,2	40	40	50	153	48937	67951	2718	991
						1,2x45x20x20	1,2	45	20	20	99	28695	6644	929	826

СИЛМА-КМ

Инд. № подл.	Подп. и дата	Взам. инв. №

Изм.	Кол.ч.	Лист	№ док.	Подп.	Дата	Обозначение	Размер Т мм	Размер А мм	Размер В мм	Размер С мм	Площадь поперечного сечения А, мм ²	Центральный момент инерции Jx, мм ⁴	Центральный момент инерции Jy, мм ⁴	Момент сопротивления сечения W _x ^{мин} , мм ³	Момент сопротивления сечения W _y ^{мин} , мм ³
						1,2x45x30x30	12	45	30	30	123	41597	20230	1569	1066
						1,2x45x40x40	12	45	40	40	147	59053	43625	2271	1383
						1,2x45x40x50	12	45	40	50	159	59086	71389	2965	1119
						1,2x50x20x20	12	50	20	20	105	36555	6888	1016	972
						1,2x50x30x30	12	50	30	30	129	51466	21096	1712	1223
						1,2x50x40x40	12	50	40	40	153	70838	45622	2469	1543
						1,2x50x40x50	12	50	40	50	165	70975	74578	3211	1263
						1,2x55x20x20	12	55	20	20	111	45704	7106	1102	1130
						1,2x55x30x30	12	55	30	30	135	62871	21884	1854	1394
						1,2x55x40x40	12	55	40	40	159	84388	47468	2666	1719
						1,2x55x40x50	12	55	40	50	171	84703	77542	3416	1424
						1,2x60x20x20	12	60	20	20	117	56219	7301	1188	1300
						1,2x60x30x30	12	60	30	30	141	75899	22606	1996	1579
						1,2x60x40x40	12	60	40	40	165	99792	49180	2863	1911
						1,2x60x40x50	12	60	40	50	177	100370	80306	3600	1601

СИЛМА-КМ

16. Фасадная кассета рядовая (возможный вариант)

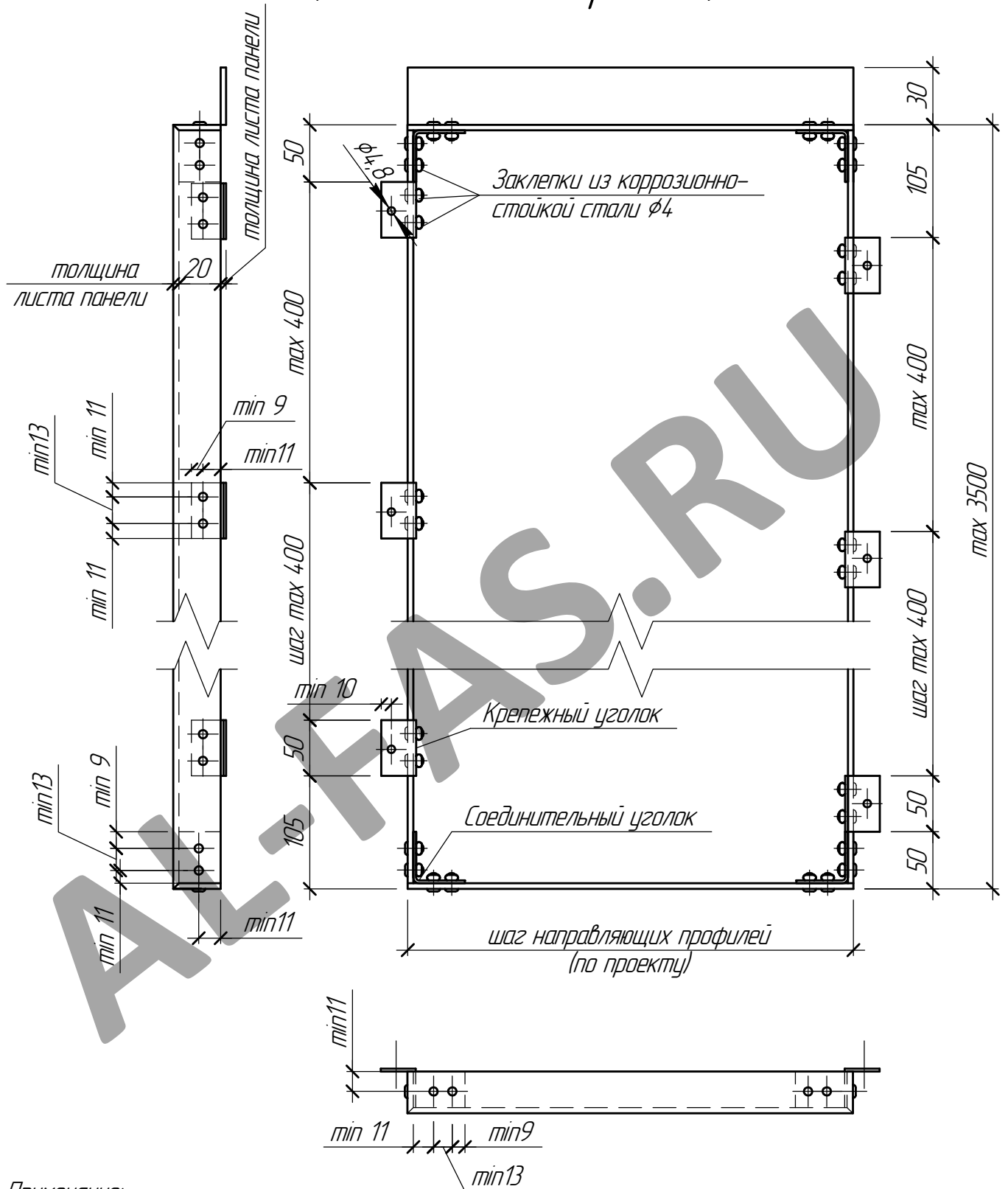

Примечание:

Допускается использование кассет других конструкций и способов крепления при соблюдении требований к применяемым материалам (см. раздел 2) и конструктивных требований к элементам крепления кассеты. Крепления кассеты к направляющим должны создавать вертикальный шов такой ширины между панелями, который будет полностью перекрываться профилем направляющей (ширина шва должна быть меньше ширины профиля). Горизонтальный шов между панелями после их монтажа так же должен быть полностью закрыт отгибом панели, либо каким-либо другим способом.

Инв. № подл.	Подп. и дата	Взам. инв. №

Изм.	Кол.уч.	Лист	№ док.	Подп.	Дата

СИЛМА-КМ

Развертка кассеты рядовой (возможный вариант)

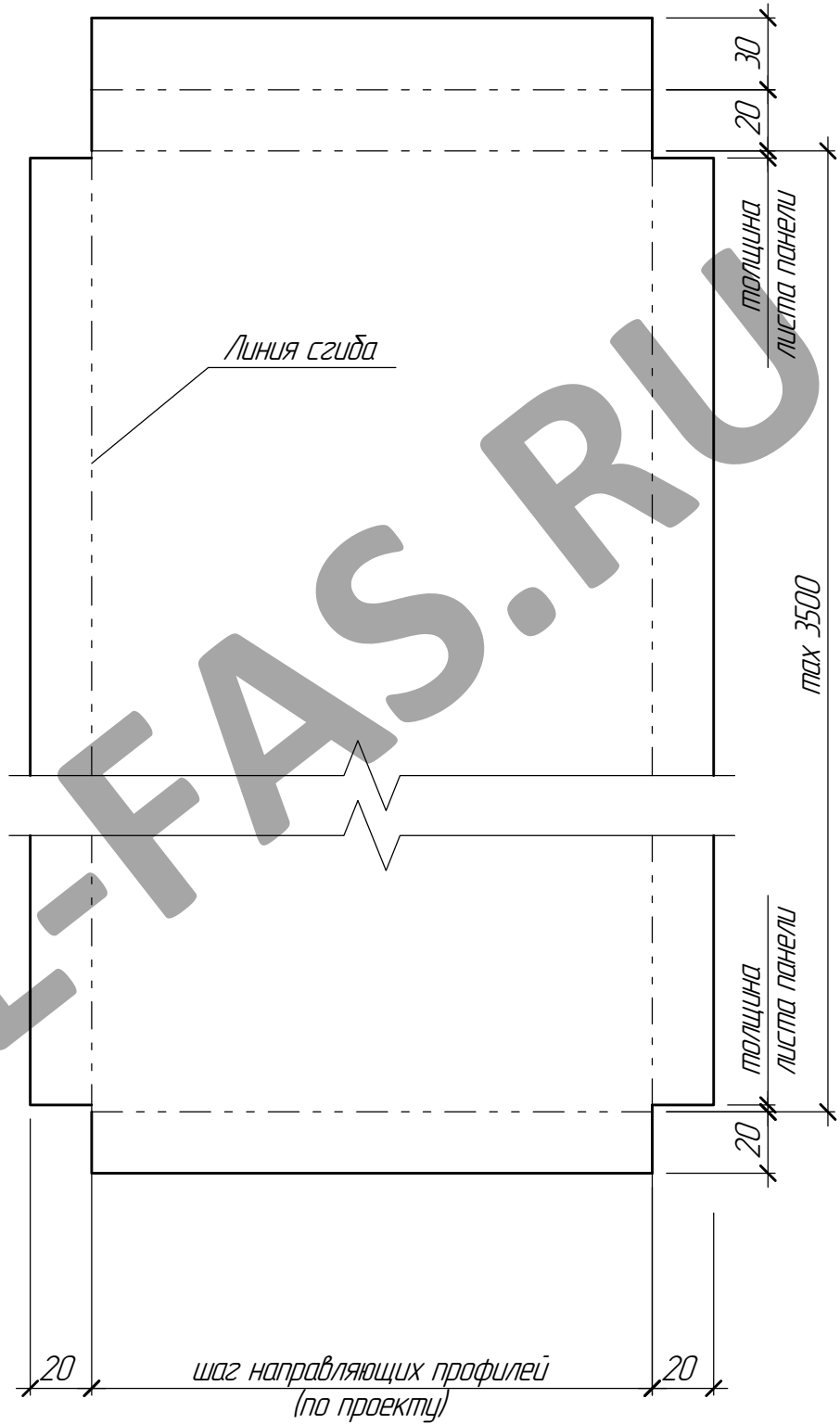

Инв. № подл.	Подп. и дата	Взам. инв. №
Изм.	Кол.ч.	Лист
№ док.	Подп.	Дата

СИЛМА-КМ

17. Фасадная кассета внешнего угла (возможный вариант)

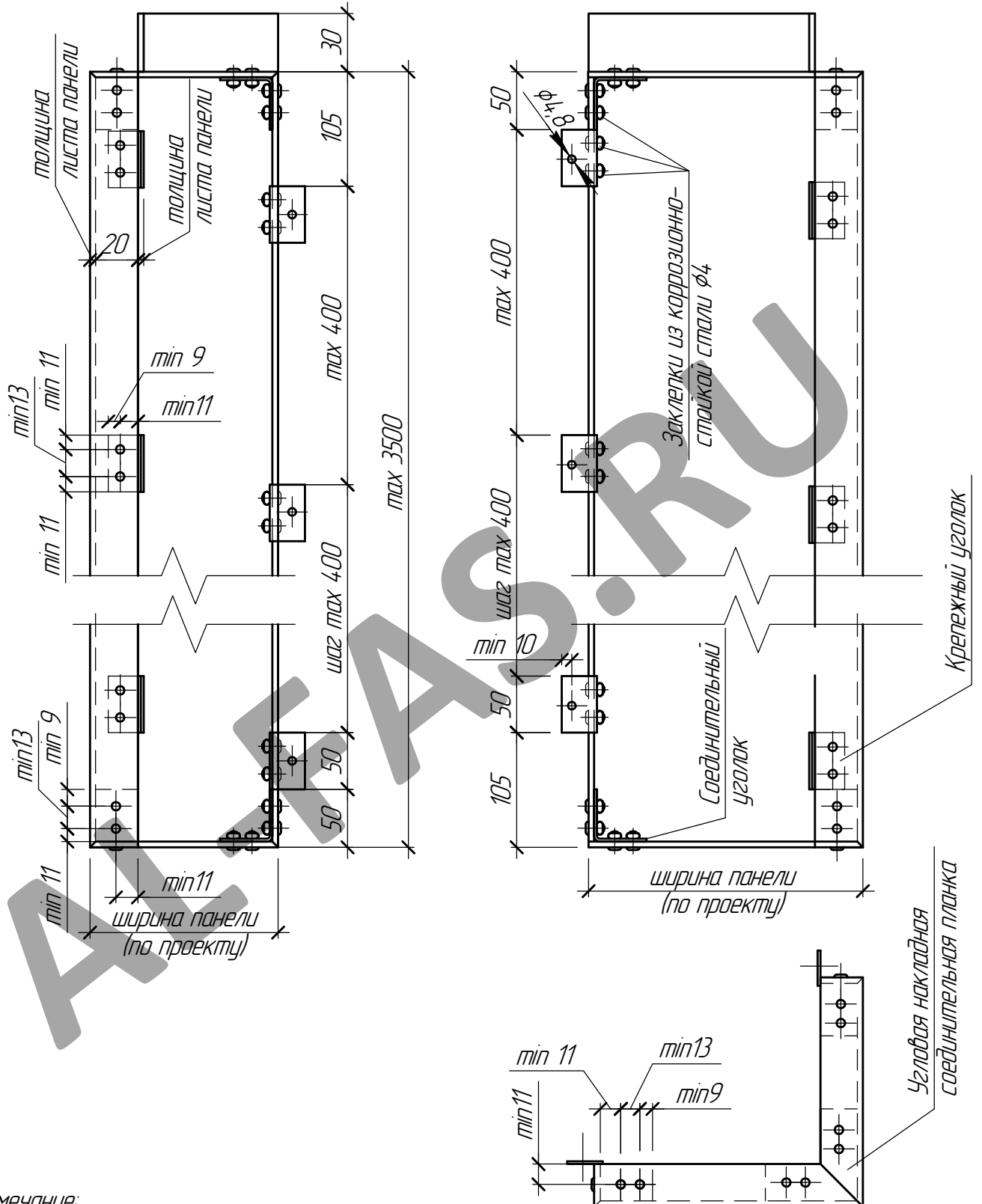

Примечание:

Допускается использование кассет других конструкций и способов крепления при соблюдении требований к применяемым материалам (см. раздел 2) и конструктивных требований к элементам крепления кассеты. Крепления кассеты к направляющим должны создавать вертикальный шов такой ширины между панелями, который будет полностью перекрываться профилем направляющей (ширина шва должна быть меньше ширины профиля). Горизонтальный шов между панелями после их монтажа так же должен быть полностью закрыт отгибом панели, либо каким-либо другим способом.

Инв. № подл.	Подп. и дата	Взам. инв. №
--------------	--------------	--------------

Изм.	Кол.ч.	Лист	№ док.	Подп.	Дата
------	--------	------	--------	-------	------

СИЛМА-КМ

Лист
81

Развертка кассеты внешнего угла (возможный вариант)

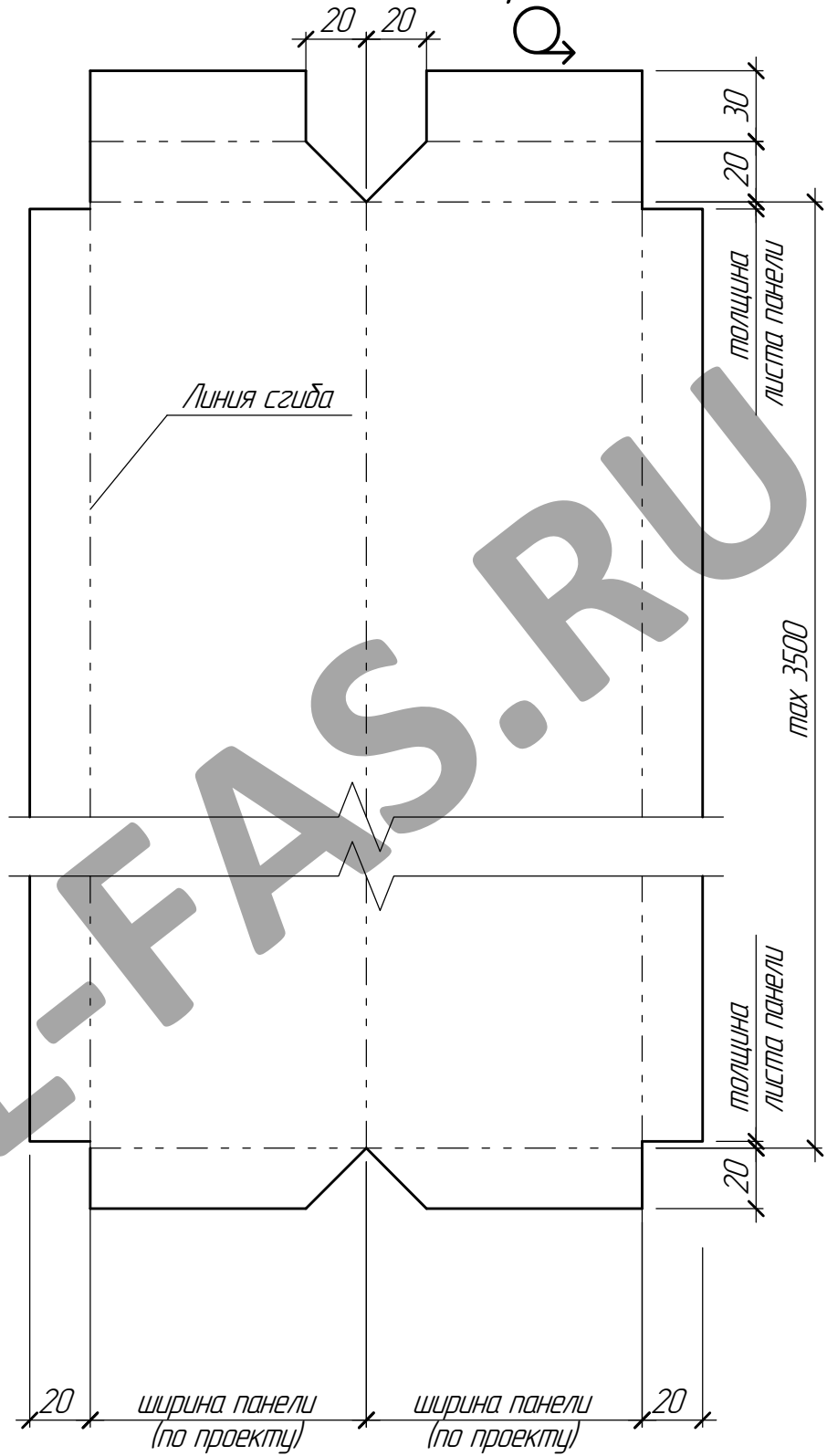

Инв. № подл.	Подп. и дата	Взам. инв. №
Изм.	Кол.ч.	Лист
№ док.	Подп.	Дата

СИЛМА-КМ

Развертка кассеты внешнего угла (возможный вариант)

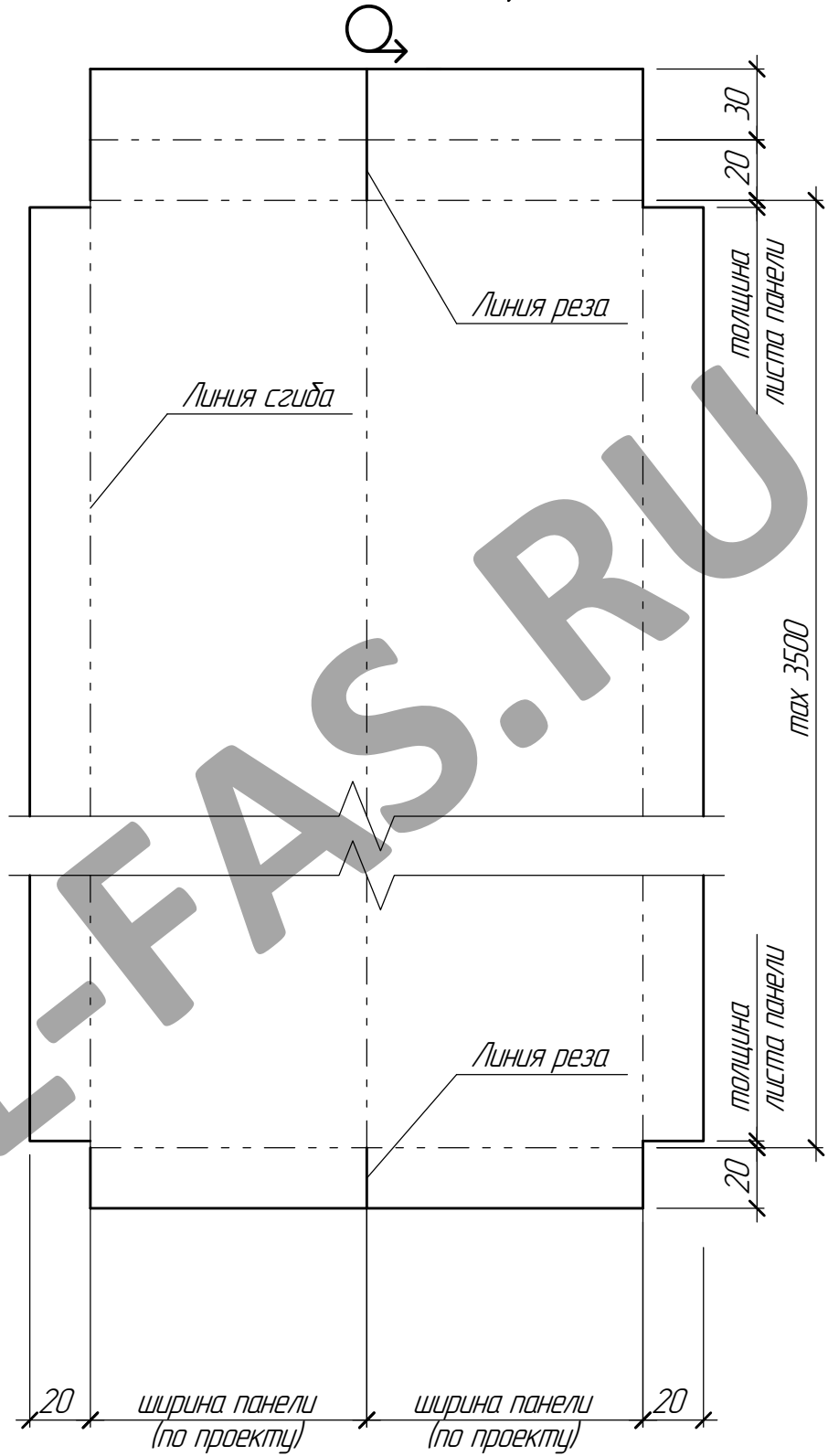

Инв. № подл.	Подп. и дата	Взам. инв. №

Изм.	Кол.ч.	Лист	№ док.	Подп.	Дата

СИЛМА-КМ

6. Установка кронштейнов

Схема установки кронштейнов

(вертикальная схема установки направляющих)

Фасад

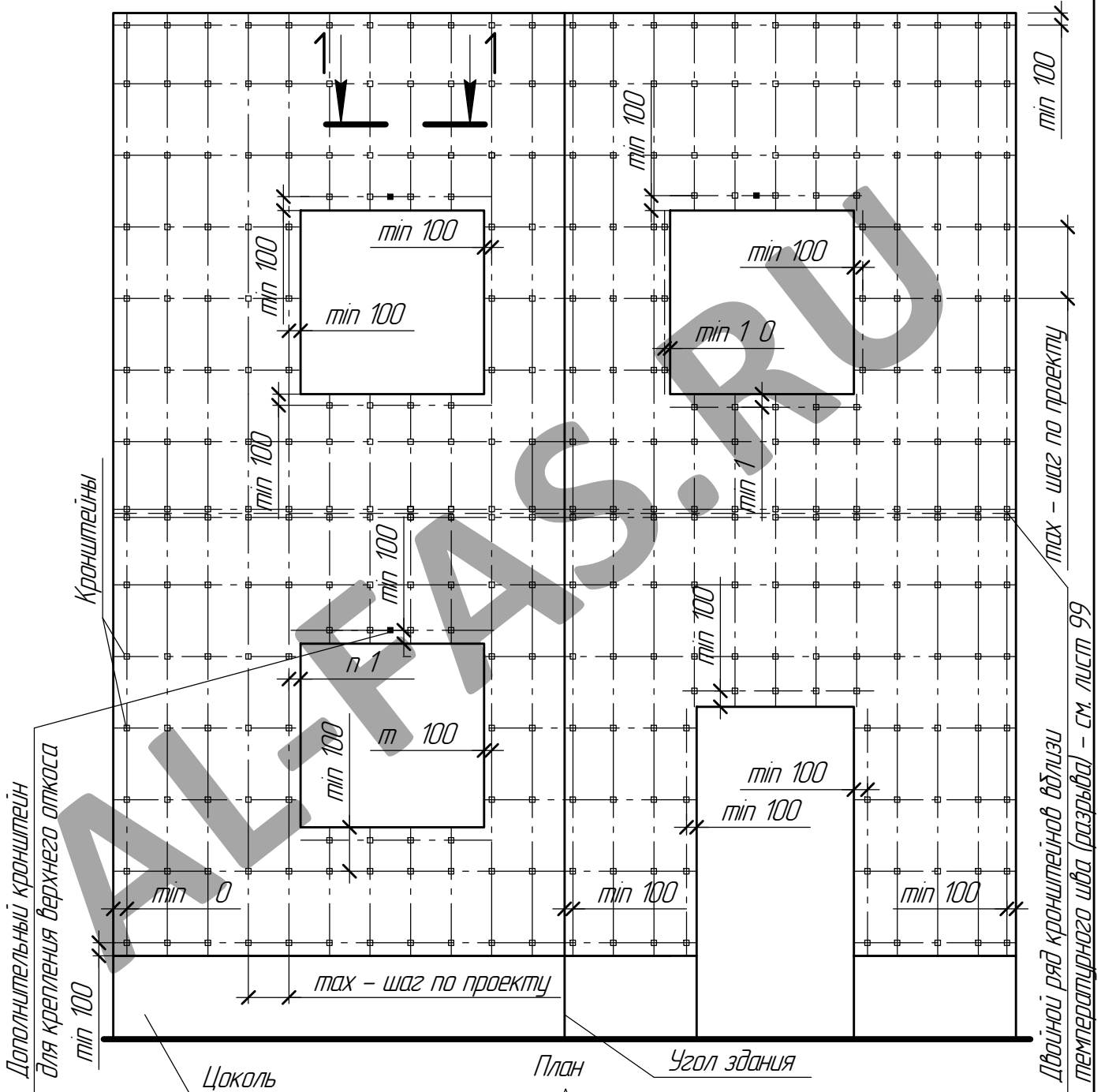

Инв. № подл.	Подп. и дата	Взам. инв. №
Изм.	Кол.уч.	Лист
№ док.	Подп.	Дата

СИЛМА-КМ

Узел крепления кронштейна типа КК, ККУ к основанию

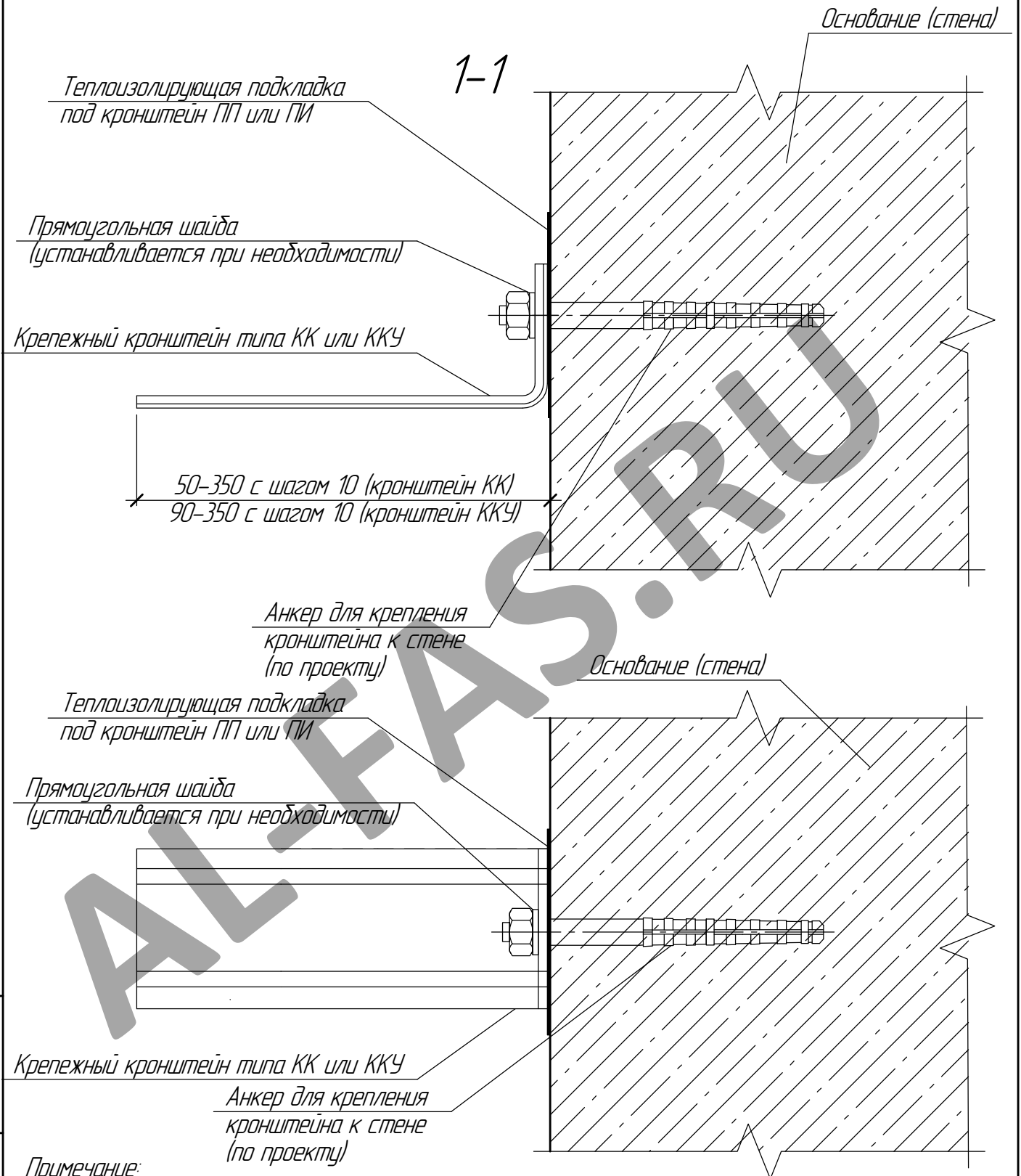

Примечание:

1. В системе с вертикальной схемой установки направляющих, длинная полка кронштейна должна лежать в вертикальной плоскости, с перекрестной схемой – в горизонтальной плоскости.
2. При применении кронштейнов в системе с перекрестной схемой установки направляющих, в проекте необходимо указывать расчетное расположение длинной полки кронштейна – над осью анкера или ниже ее. Для кронштейна типа КК рекомендуется располагать длинную полку ниже оси анкера, для кронштейна типа ККУ – выше оси анкера (на чертеже показано расположение полки для кронштейна типа КК).

Инв. № подл.	Подп. и дата	Взам. инв. №

Изм.	Кол.уч.	Лист	№ док.	Подп.	Дата

СИЛМА-КМ

Узел крепления кронштейна типа ККУ с удлинителем КУ к основанию

1-1

Основание (стена)

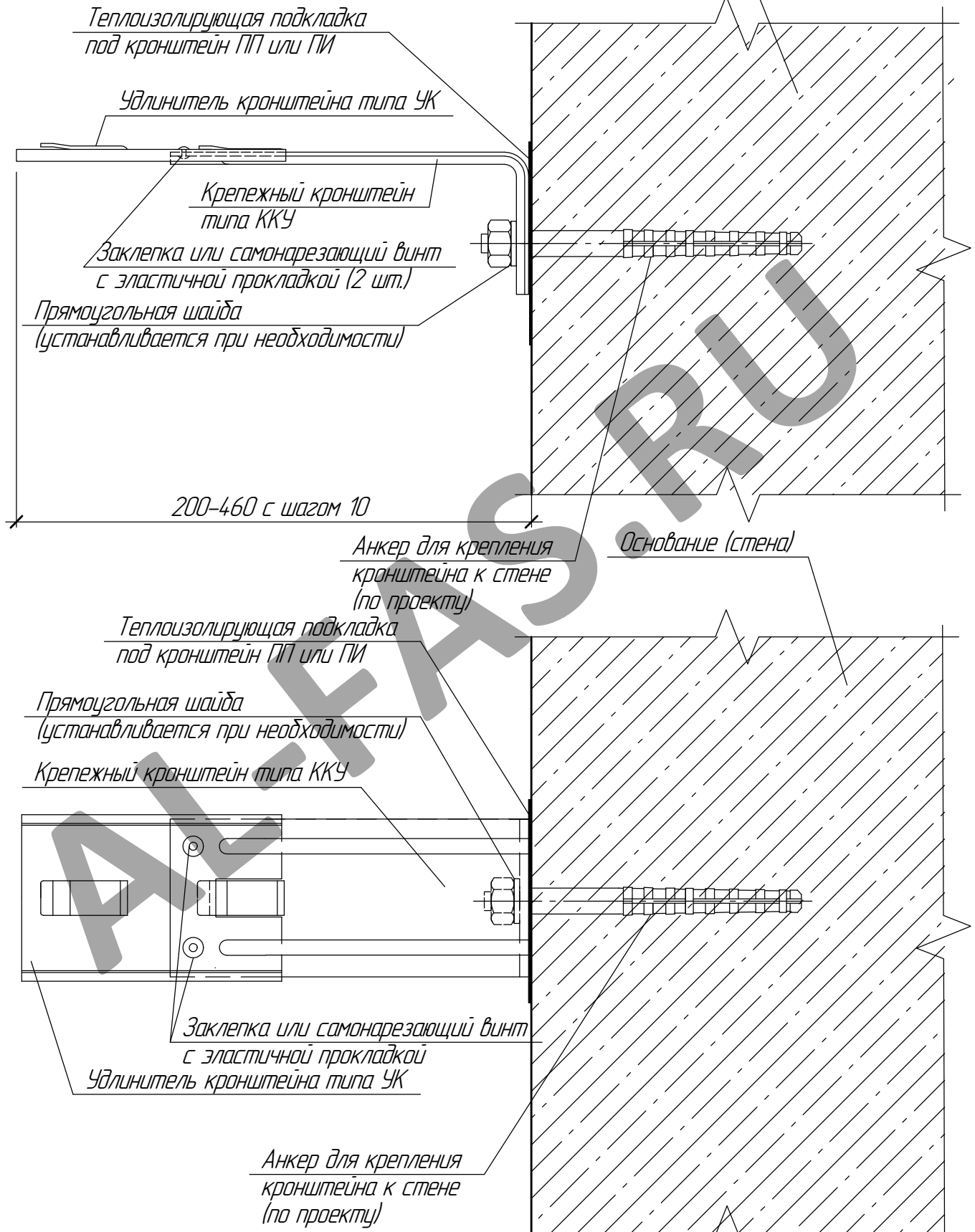

В системе с вертикальной схемой установки направляющих, длинная полка кронштейна должна лежать в вертикальной плоскости, с перекрестной схемой – в горизонтальной плоскости.

Инд. № подл.	Взам. инв. №
Подп. и дата	

Изм.	Кол.ч.	Лист	№ док.	Подп.	Дата

СИЛМА-КМ

Узел крепления кронштейна типа ККП к основанию

1-1

Основание (стена)

Теплоизолирующая подкладка под кронштейн ПП или ПИ

Прямоугольная шайба (устанавливается при необходимости)

Крепежный кронштейн типа ККП

50-250 с шагом 10

Основание (стена)

Анкер для крепления кронштейна к стене (по проекту)

Теплоизолирующая подкладка под кронштейн ПП или ПИ

Крепежный кронштейн типа ККП

Анкер для крепления кронштейна к стене (по проекту)

В системе с вертикальной схемой установки направляющих, длинные полки кронштейна должны лежать в вертикальной плоскости, с перекрестной схемой - в горизонтальной плоскости.

Инв. № подл.	Подп. и дата	Взам. инв. №

Изм.	Кол.ч.	Лист	№ док.	Подп.	Дата

СИЛМА-КМ

7. Навесная фасадная система без утепления стен.

Схема установки установки локальной противопожарной теплоизоляции кронштейнов

Фасад

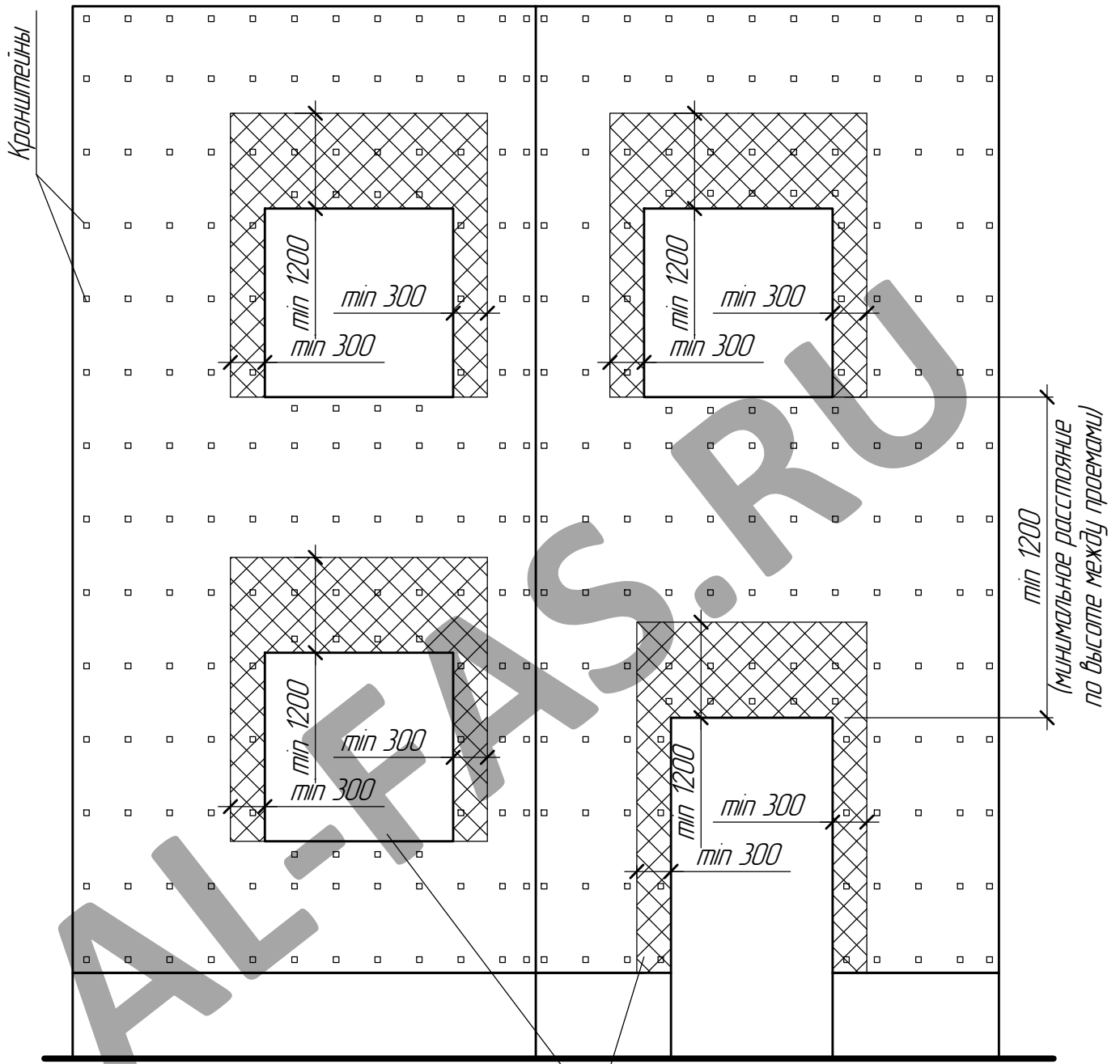

Минераловатный утеплитель плотностью не менее 80кг/м³ толщиной не менее 100мм

План

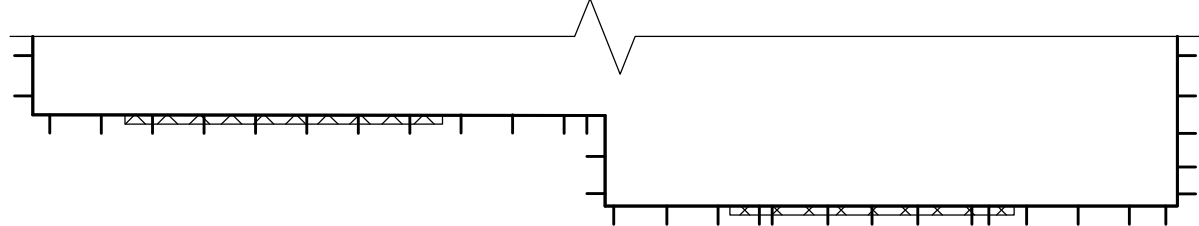

Теплоизоляция должна полностью закрывать опорную пятку кронштейна. При использовании для крепления кронштейнов анкерных дюбелей со стальной обоймой теплоизоляция кронштейнов согласно приведенной схеме не требуется.

Инв. № подл.	Подп. и дата	Взам. инв. №
Изм.	Кол.ч.	Лист
№ док.	Подп.	Дата

СИЛМА-КМ

8. Однослойное утепление стен.

Схема установки и крепления плит утеплителя

Фасад

Сдвигка вертикальных швов в соседних рядах - min 150

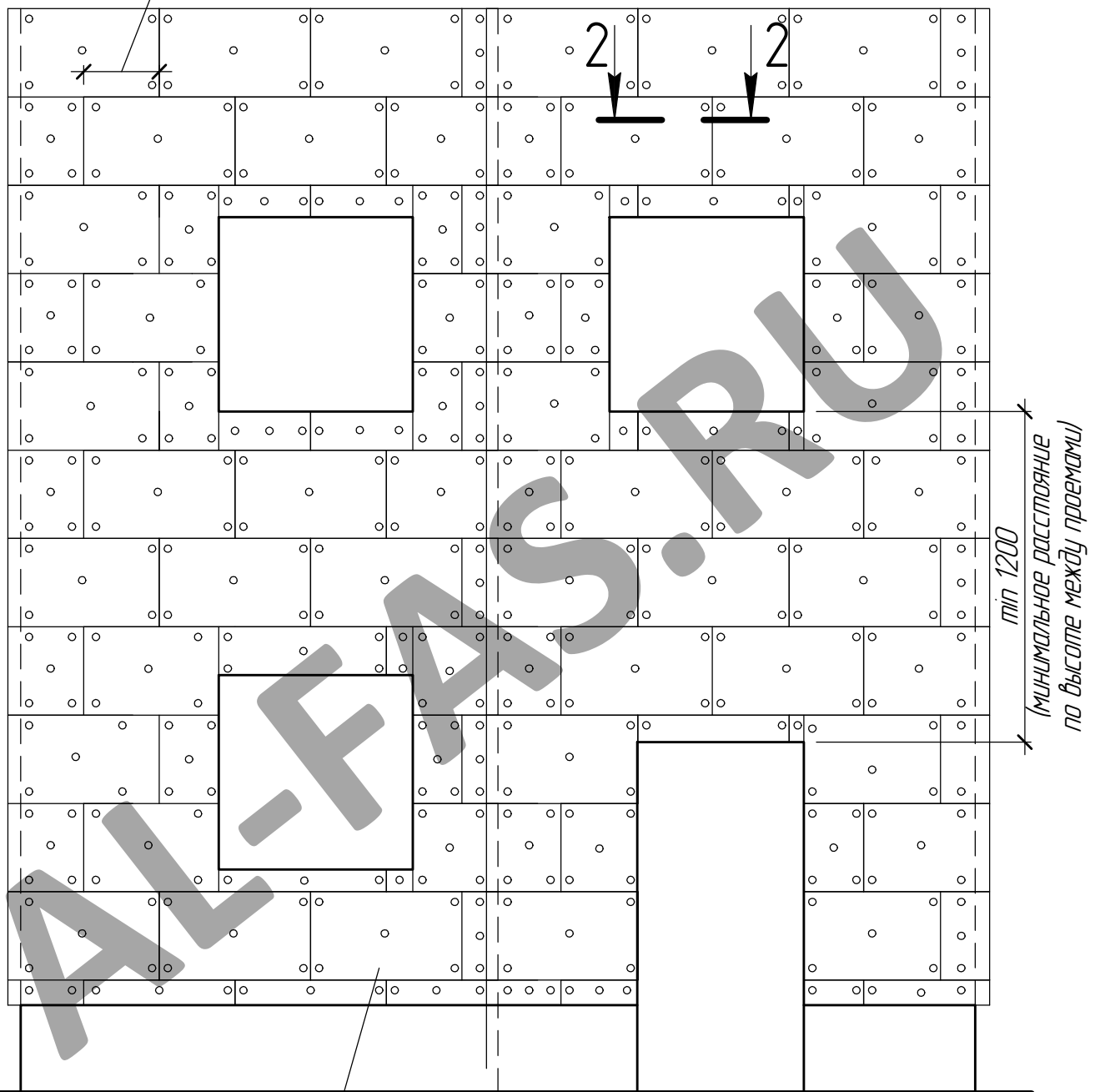

Минераловатный утеплитель
плотностью не менее 80кг/м³

План

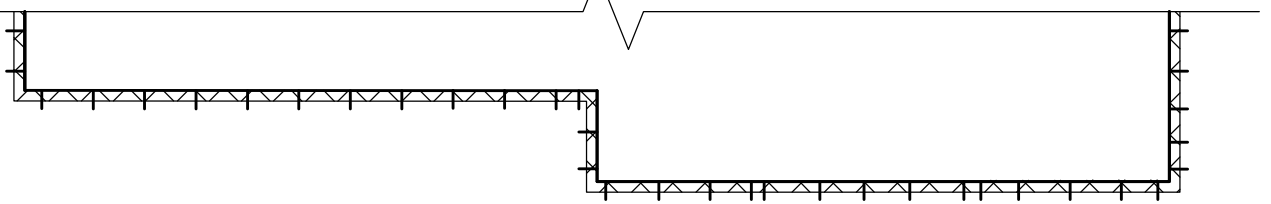

На схеме кронштейны условно не показаны

Инв. № подл.	Подп. и дата	Взам. инв. №
--------------	--------------	--------------

Изм.	Кол.ч.	Лист	№ док.	Подп.	Дата
------	--------	------	--------	-------	------

СИЛМА-КМ

Схема крепления рядовой плиты утеплителя

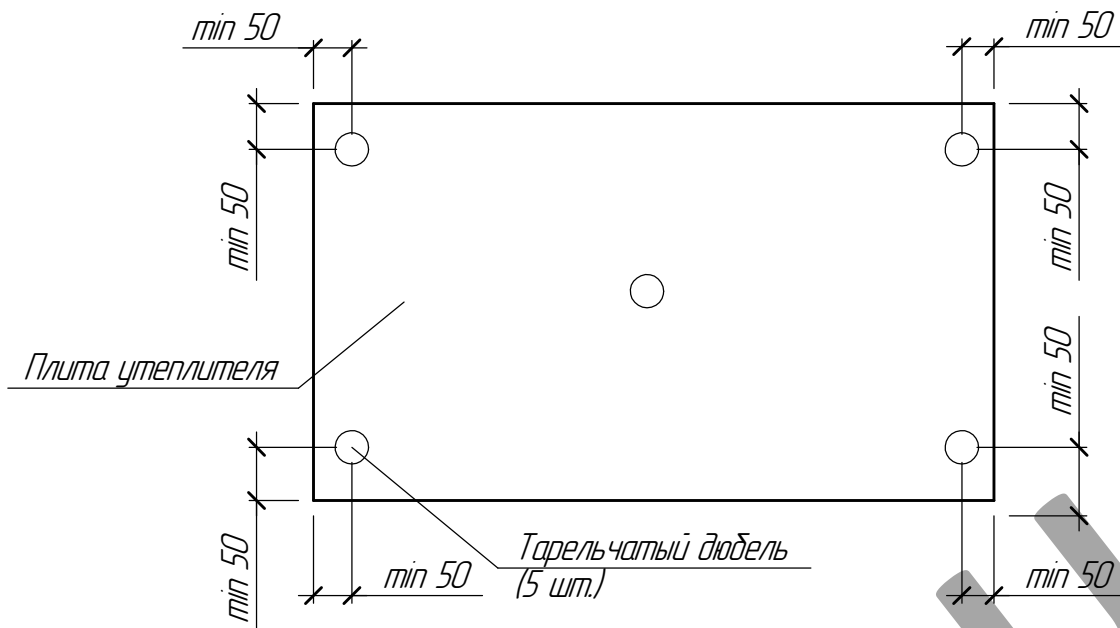

Крепление рядовых плит утеплителя осуществляется не менее чем 5 тарельчатыми дюбелями (по углам и в центре плиты). Для малоразмерных доборных плит утеплителя допускается уменьшение числа дюбелей. Установка плит без крепления тарельчатыми дюбелями не допускается.

Схема крепления плит утеплителя на углах здания

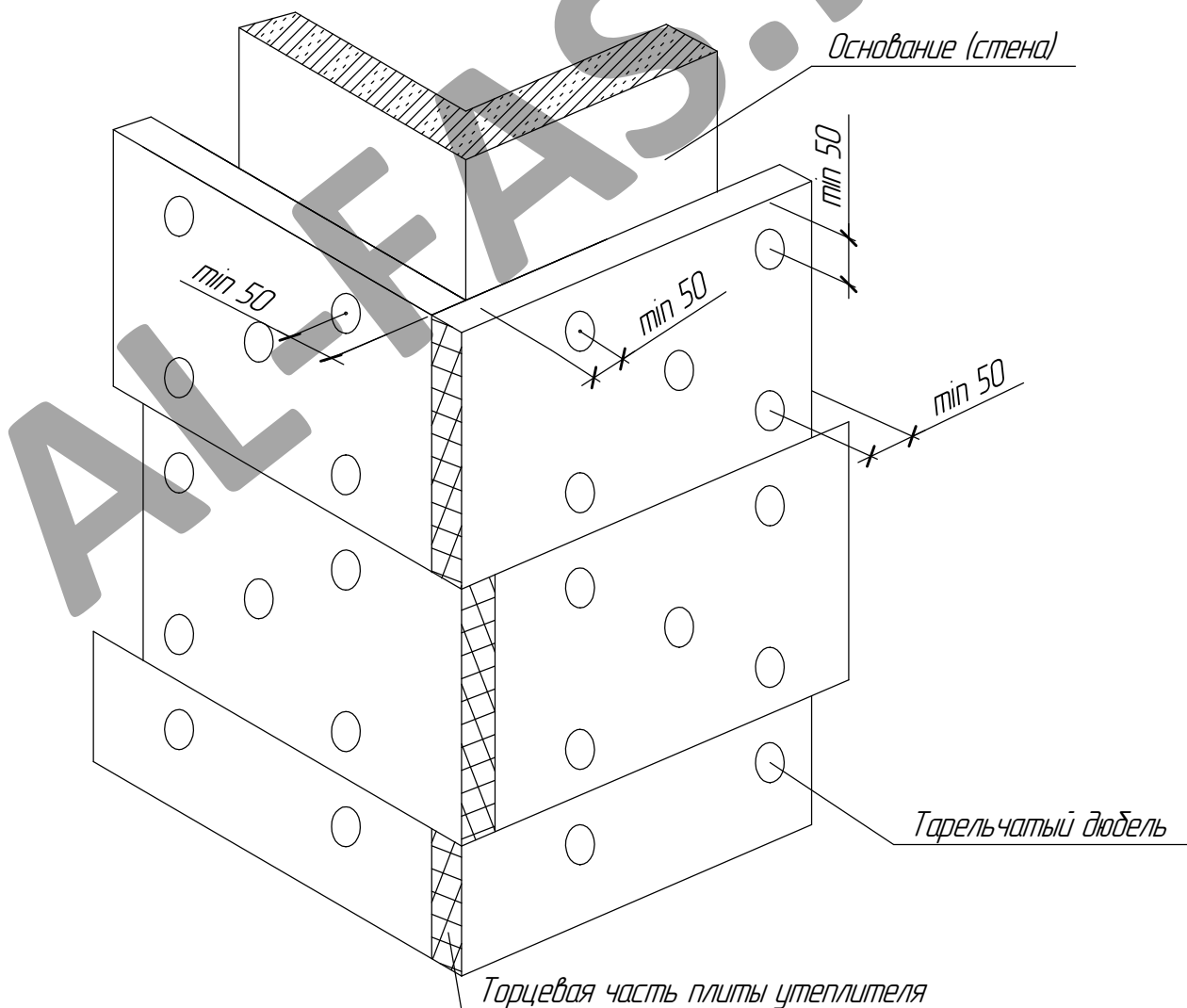

Инв. № подл.	Подп. и дата	Взам. инв. №

Изм.	Кол.ч.	Лист	№ док.	Подп.	Дата

СИЛМА-КМ

9. Двухслойное утепление стен. Схема крепления плит утеплителя внутреннего слоя

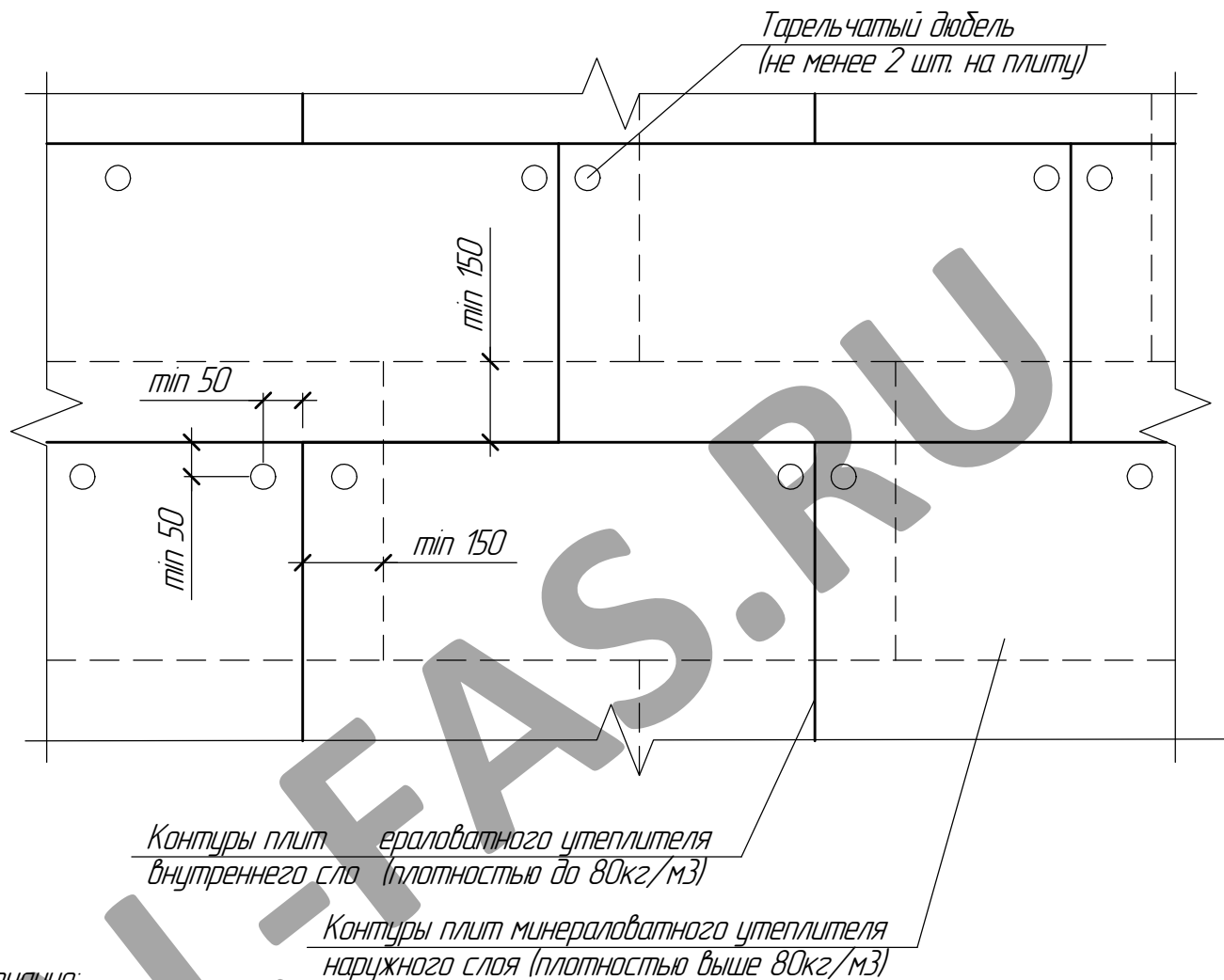

Примечание:

1. Крепление рядовой плиты утеплителя внутреннего слоя осуществляется не менее чем 2 тарельчатыми дюбелями (по верхним углам плиты). Для малоразмерных доборных плит утеплителя допускается уменьшение числа дюбелей до одного. Установка плит без крепления тарельчатыми дюбелями не допускается.
2. Плиты утеплителя внешнего слоя устанавливаются со сдвижкой относительно плит внутреннего слоя не менее чем на 150 мм. Совпадение швов плит утеплителя внутреннего и внешнего слоя не допускается.
3. Схема установки плит внешнего слоя аналогична схеме установки плит утеплителя при однослойном утеплении (см. лист 91).
4. По верхней и боковым сторонам контура всех оконных и дверных проемов во внутреннем слое утеплителя должна устраиваться окантовка из плит минераловатного утеплителя плотностью не менее 80 кг/м³ аналогично схеме, показанной на листе 90, с поправками: ширина окантовки вдоль всех сторон должна быть не менее 150 мм, толщина должна быть равна толщине внутреннего слоя утеплителя.

Инв. № подл.	Подп. и дата	Взам. инв. №					СИЛМА-КМ	Лист 93
			Изм.	Кол.ч.	Лист	№ док.		

Узел крепления теплоизоляции к основанию (однослойное утепление стен)

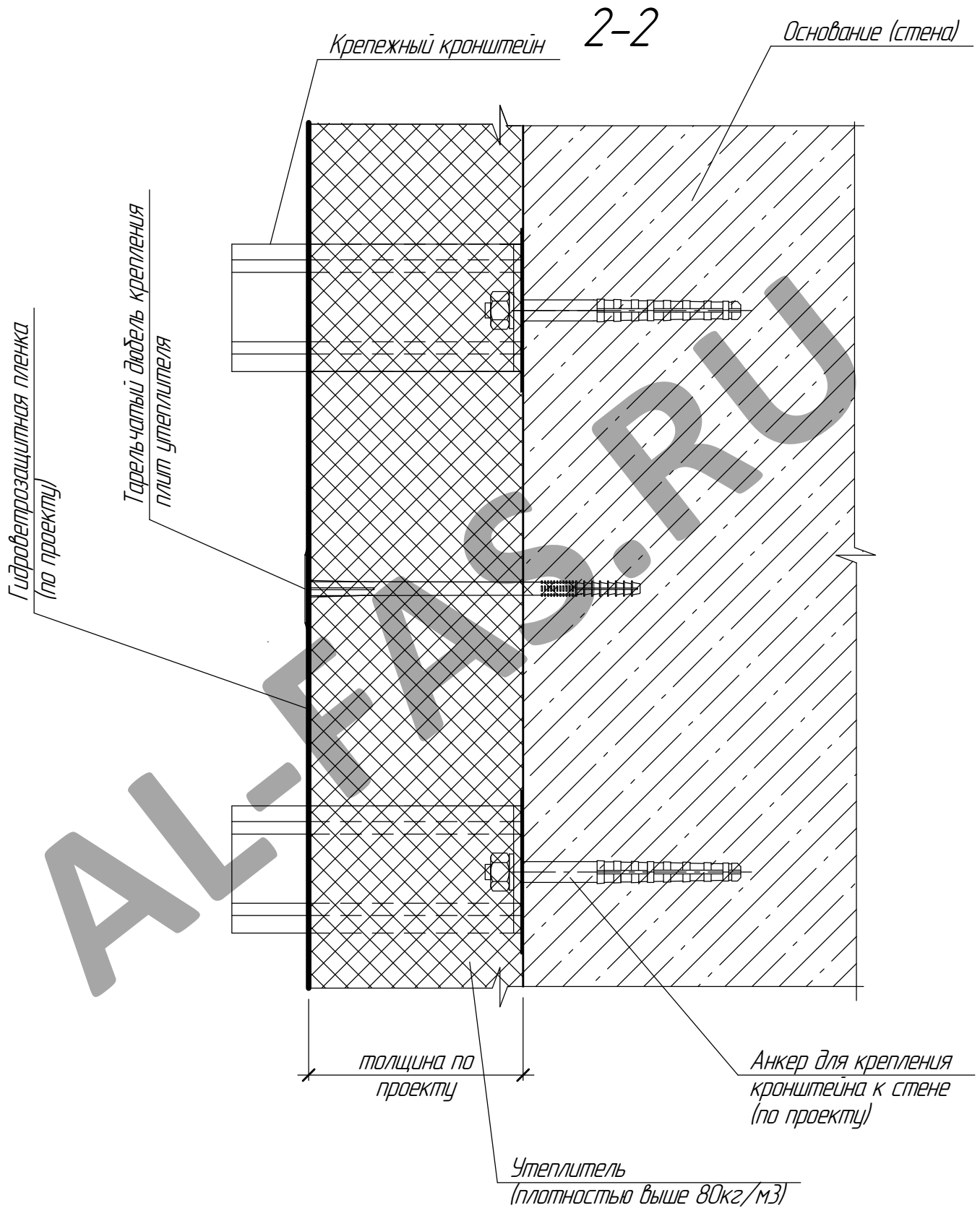

Гидроветрозащитная пленка (необходимость установки – согласно проекту) крепится тарельчатыми дюбелями вплотную к плитам утеплителя, без пузырей и провисания.
Полотно гидроветрозащитной пленки устанавливаются с нахлестом на соседнее не менее чем на 200мм.

Инв. № подл.	Подп. и дата	Взам. инв. №

Изм.	Кол.ч.	Лист	№ док.	Подп.	Дата

СИЛМА-КМ

10. Противопожарные отсечки.

Схема установки противопожарных отсечек.

(только для навесных фасадных систем с горючей гидроветрозащитной пленкой)

Фасад

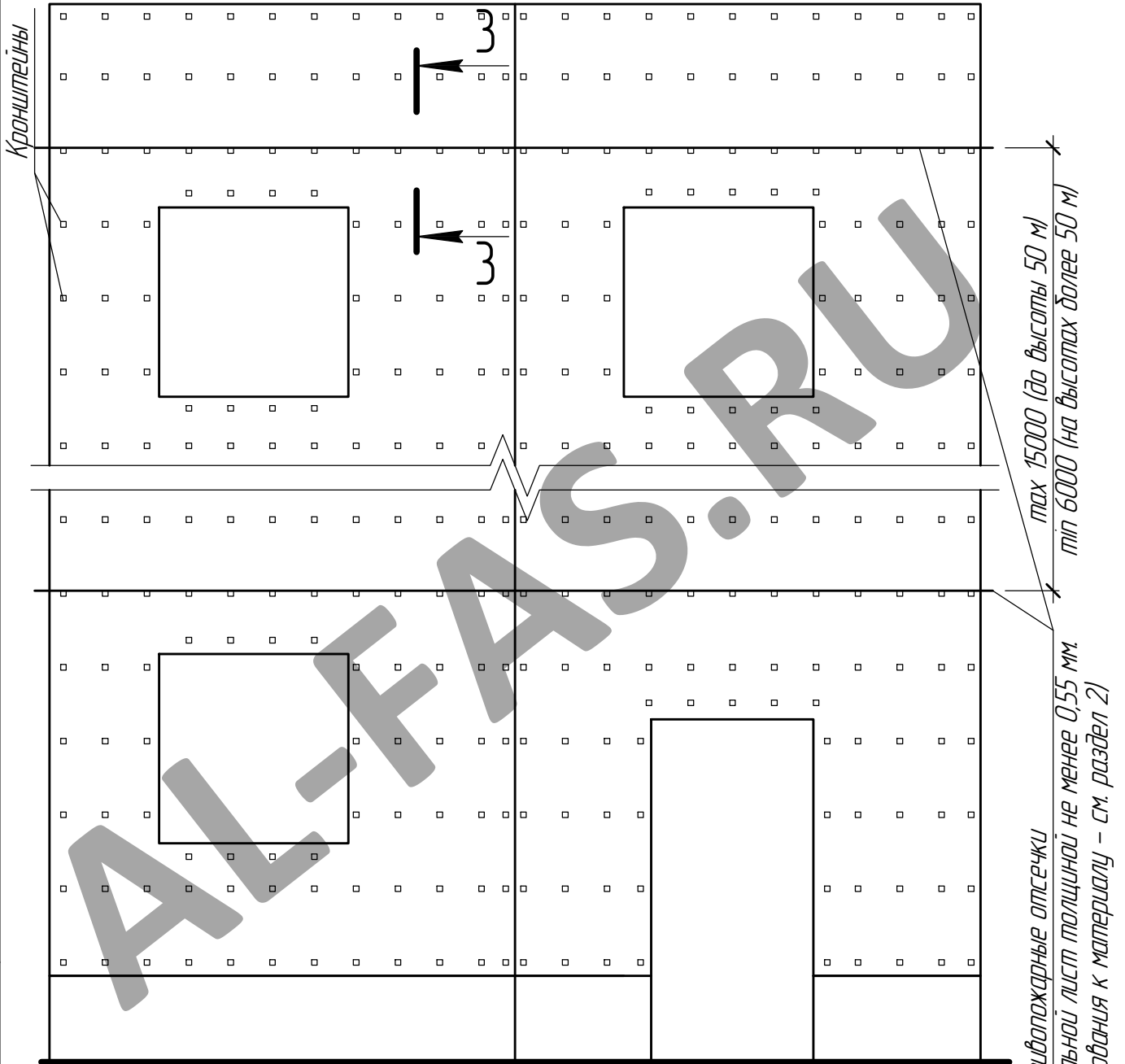

Противопожарные отсечки
(стальной лист толщиной не менее 0,55 мм
Требования к материалу – см. раздел 2)

Инв. № подл.	Подп. и дата	Взам. инв. №
--------------	--------------	--------------

Противопожарные отсечки должны полностью перекрывать воздушный зазор, пересекая или вплотную примыкая (прижимаясь) к гидроветрозащитной пленке. Для обеспечения вентиляции в них предусматриваются отверстия диаметром 5–6 мм, с расстоянием между ними 10–15 мм. Так же отсечки (вертикальные и горизонтальные) должны устанавливаться со стороны открытых торцов системы и торцов, примыкающих к витражам и другим системам утепления.

Изм.	Кол.ч.	Лист	№ док.	Подп.	Дата
------	--------	------	--------	-------	------

СИЛМА-КМ

Лист
96

Узел крепления крепления противопожарной отсечки (вертикальная схема установки направляющих профилей)

3-3

Направляющий профиль типа ПГ

Заклепки

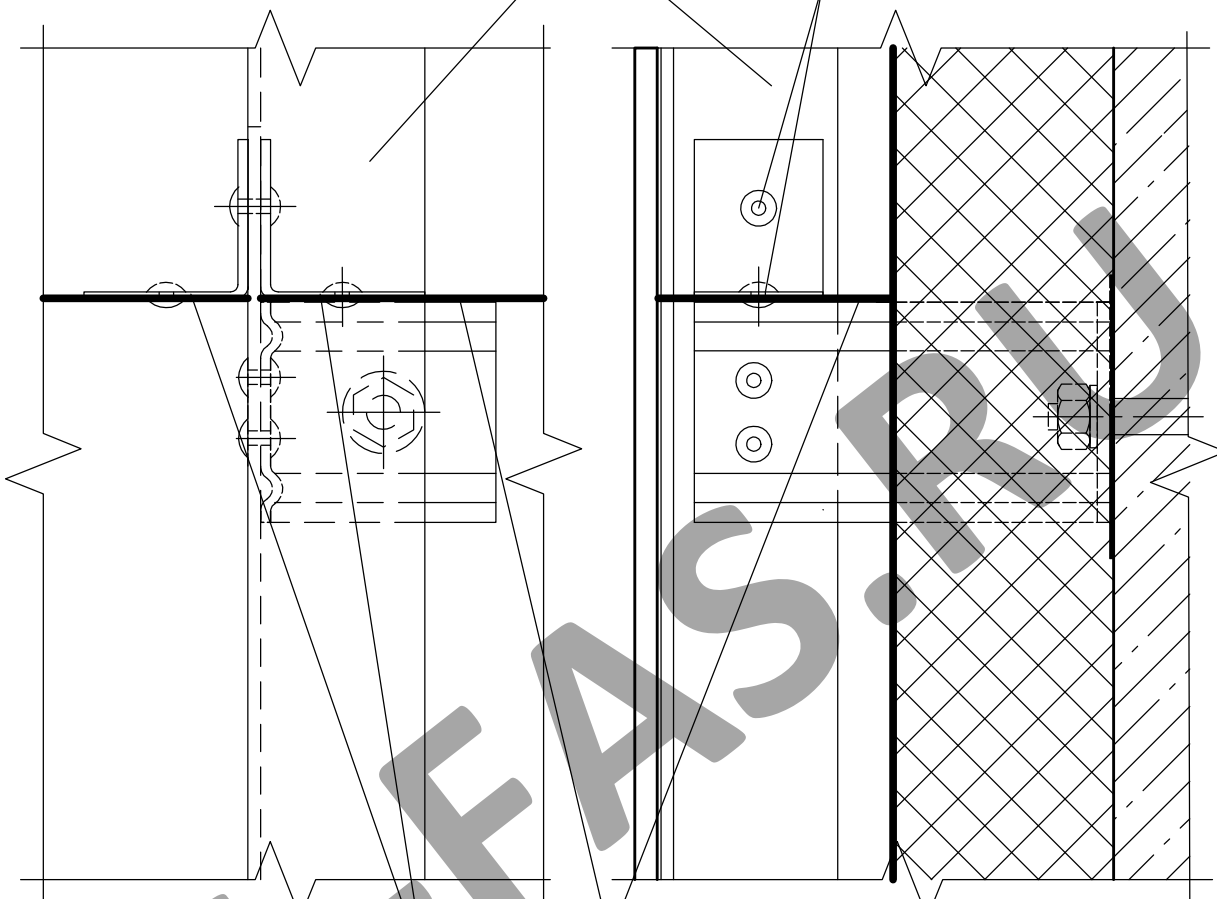

Крепежные уголки 2 шт.
(деталь индивидуального
изготовления из стали
сечением 40x12. Требования
к материалу - см. раздел 2)

Противопожарная отсечка (стальной лист толщиной
не менее 0,55 мм. Требования к материалу -
см. раздел 2)

Заклепки

10-15

Отверстия в расщепке

Направляющий профиль типа ПГ

Крепежные уголки 2 шт.
(деталь индивидуального
изготовления из стали
сечением 40x12. Требования
к материалу - см. раздел 2)

Инв. № подл.	Подп. и дата	Взам. инв. №

Изм.	Кол.ч.	Лист	№ док.	Подп.	Дата

СИЛМА-КМ

Лист
97

11. Установка направляющих профилей

Схема установки направляющих профилей

(вертикальная схема установки направляющих)

Фасад

1 (102, 103, 104, 105, 106, 107)

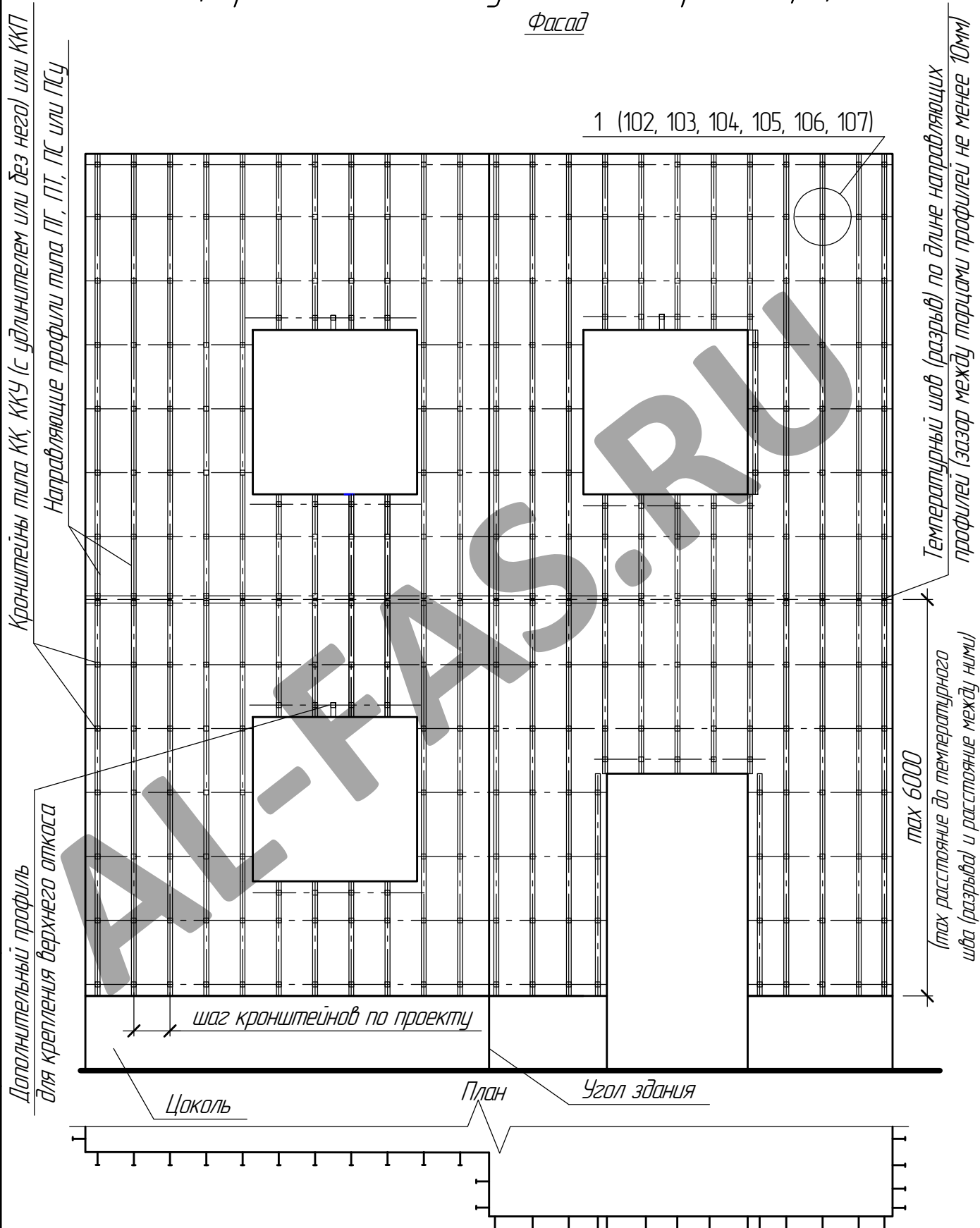

Инв. № подл.	Подп. и дата	Взам. инв. №	
--------------	--------------	--------------	--

Примечания
 Температурный шов (разрыв) должен проходить по стыку облицовочных плит.

Изм.	Кол.ч.	Лист	№ док.	Подп.	Дата
------	--------	------	--------	-------	------

СИЛМА-КМ

Схема установки направляющих профилей. Горизонтальные направляющие. (перекрестная схема установки направляющих) Фасад

1 (102, 103, 104, 105, 106, 107)

Зона установки дополнительных вертикальных направляющих профилей (см. лист 101) на высотах более 5м. В этой зоне при необходимости установить дополнительные горизонтальные направляющие профили для их крепления

Крайнейны типа КК, ККУ (с удлинителем или без него) или ККП
Направляющие профили типа ПГ, ПТ, ПС или ПСУ

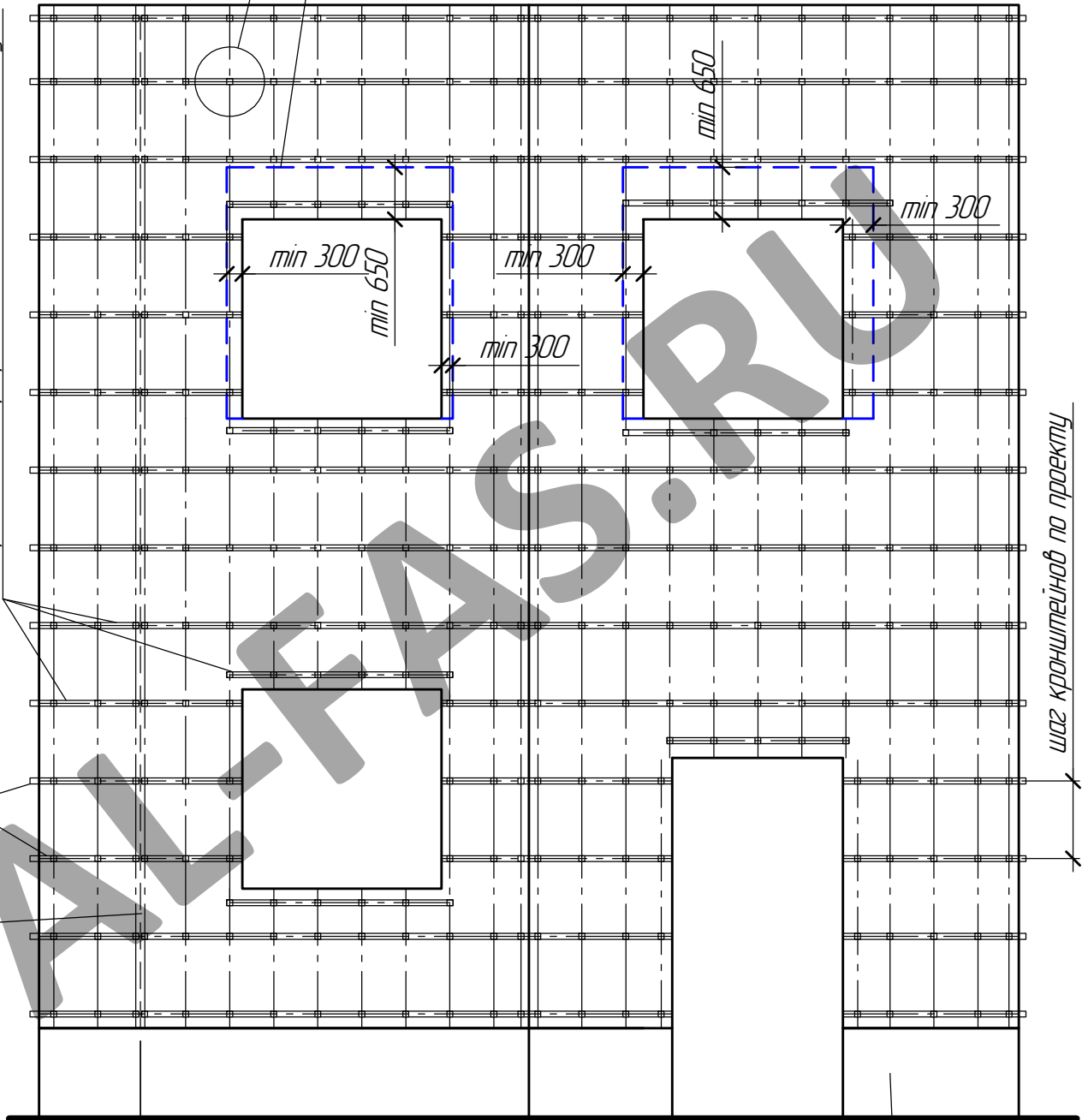

шаг крайштейнов по проекту

max 6000
(max расстояние до температурного шва (разрыва) и между ними)

План

Цоколь

Температурный шов (разрыв) по длине направляющих профилей (зазор между торцами профилей не менее 10мм)

Инв. № подл.	Подп. и дата	Взам. инв. №
--------------	--------------	--------------

Изм.	Кол.ч.	Лист	№ док.	Подп.	Дата
------	--------	------	--------	-------	------

СИЛМА-КМ

*Схема установки направляющих профилей.
Вертикальные направляющие.
(перекрестная схема установки направляющих)
Фасад*

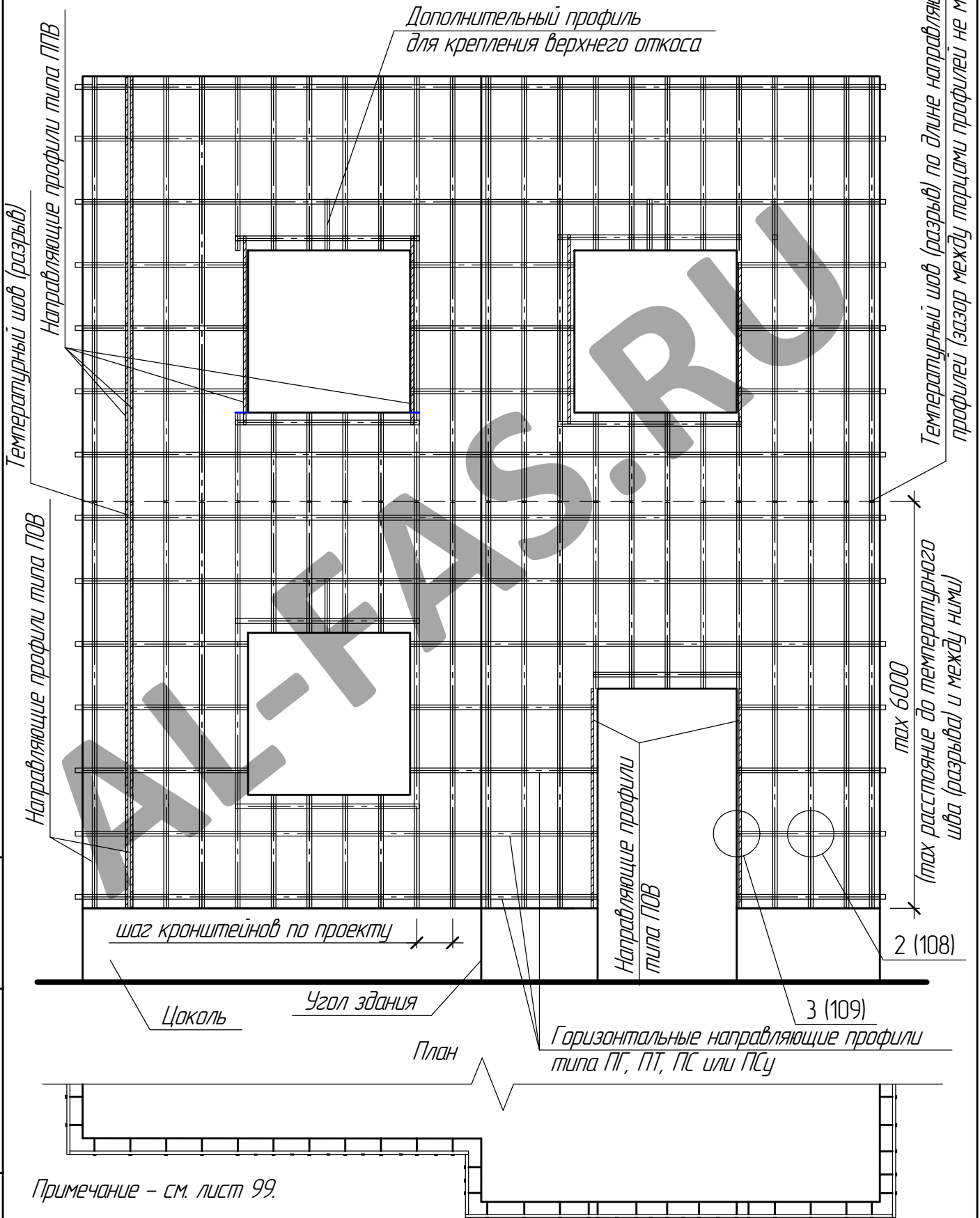

Инв. № подл.	Подп. и дата	Взам. инв. №

Изм.	Кол.ч.	Лист	№ док.	Подп.	Дата

СИЛМА-КМ

Лист
101

Узел крепления направляющего профиля типа ПГ к кронштейну типа КК (вариант 1)

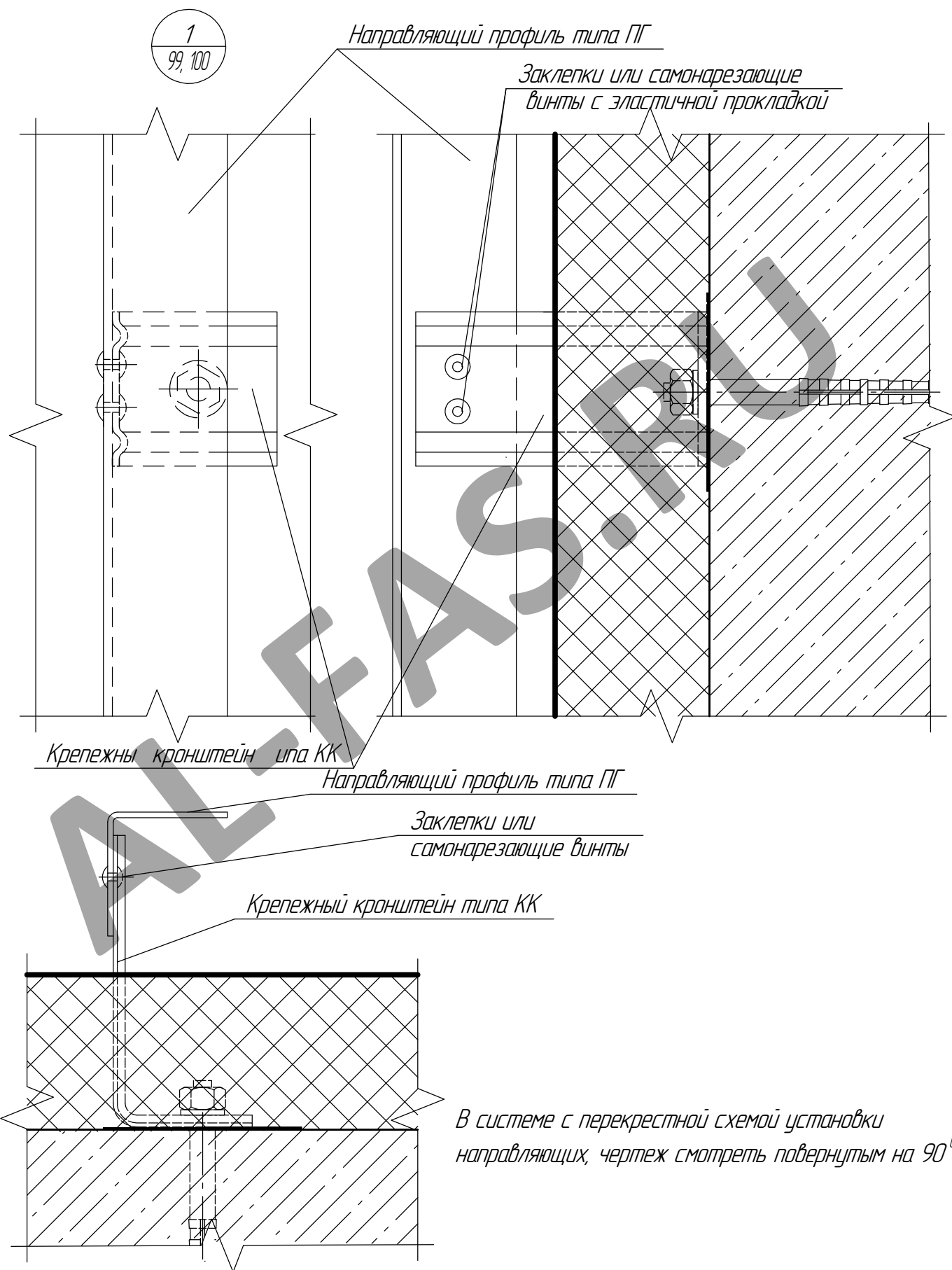

Инв. № подл.	Подп. и дата	Взам. инв. №
--------------	--------------	--------------

Изм.	Кол.уч.	Лист	№ док.	Подп.	Дата
------	---------	------	--------	-------	------

СИЛМА-КМ

Узел крепления направляющего профиля типа ПТ к кронштейну типа КК (вариант 2)

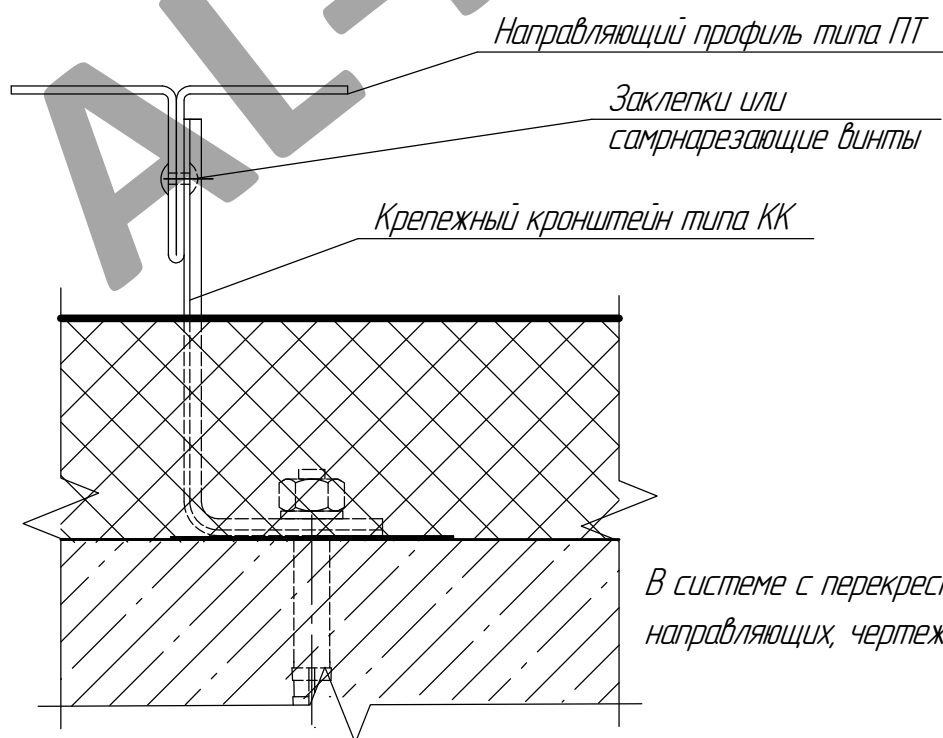
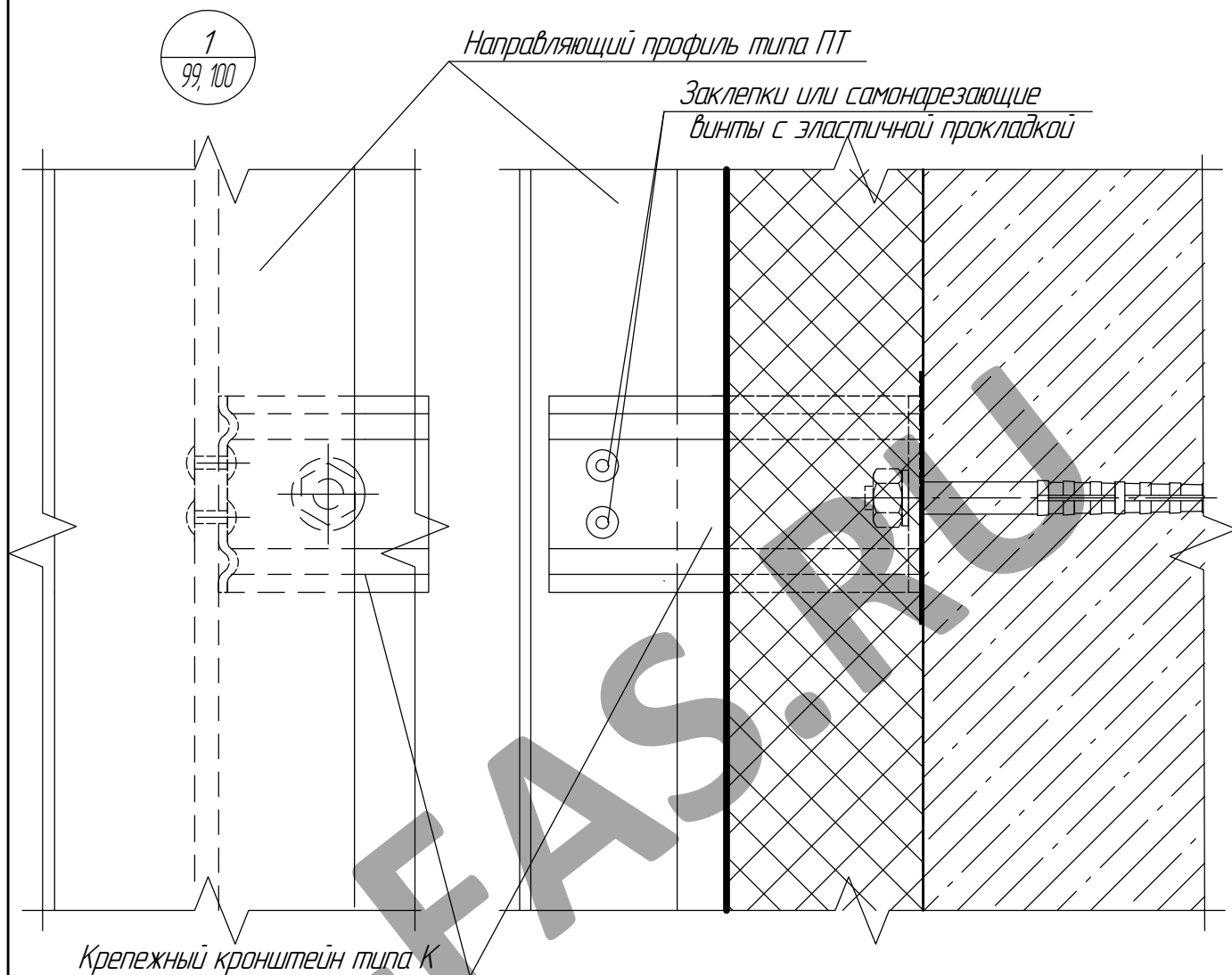

В системе с перекрестной схемой установки направляющих, чертеж смотреть повернутым на 90°

Инв. № подл.	Подп. и дата	Взам. инв. №
--------------	--------------	--------------

Изм.	Кол.ч.	Лист	№ док.	Подп.	Дата
------	--------	------	--------	-------	------

СИЛМА-КМ

Лист
103

Узел крепления направляющего профиля типа ПГ к кронштейну типа ККУ (вариант 3)

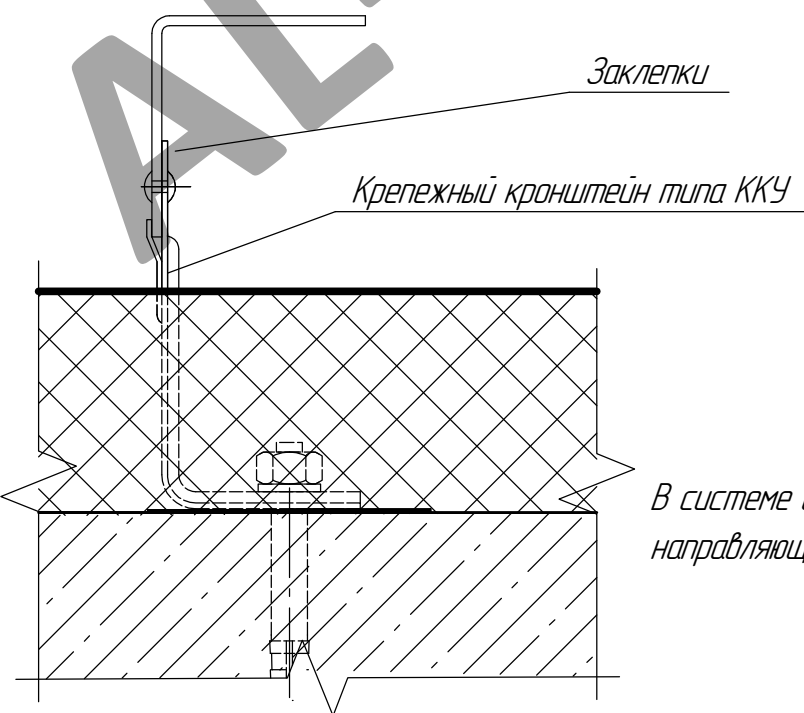
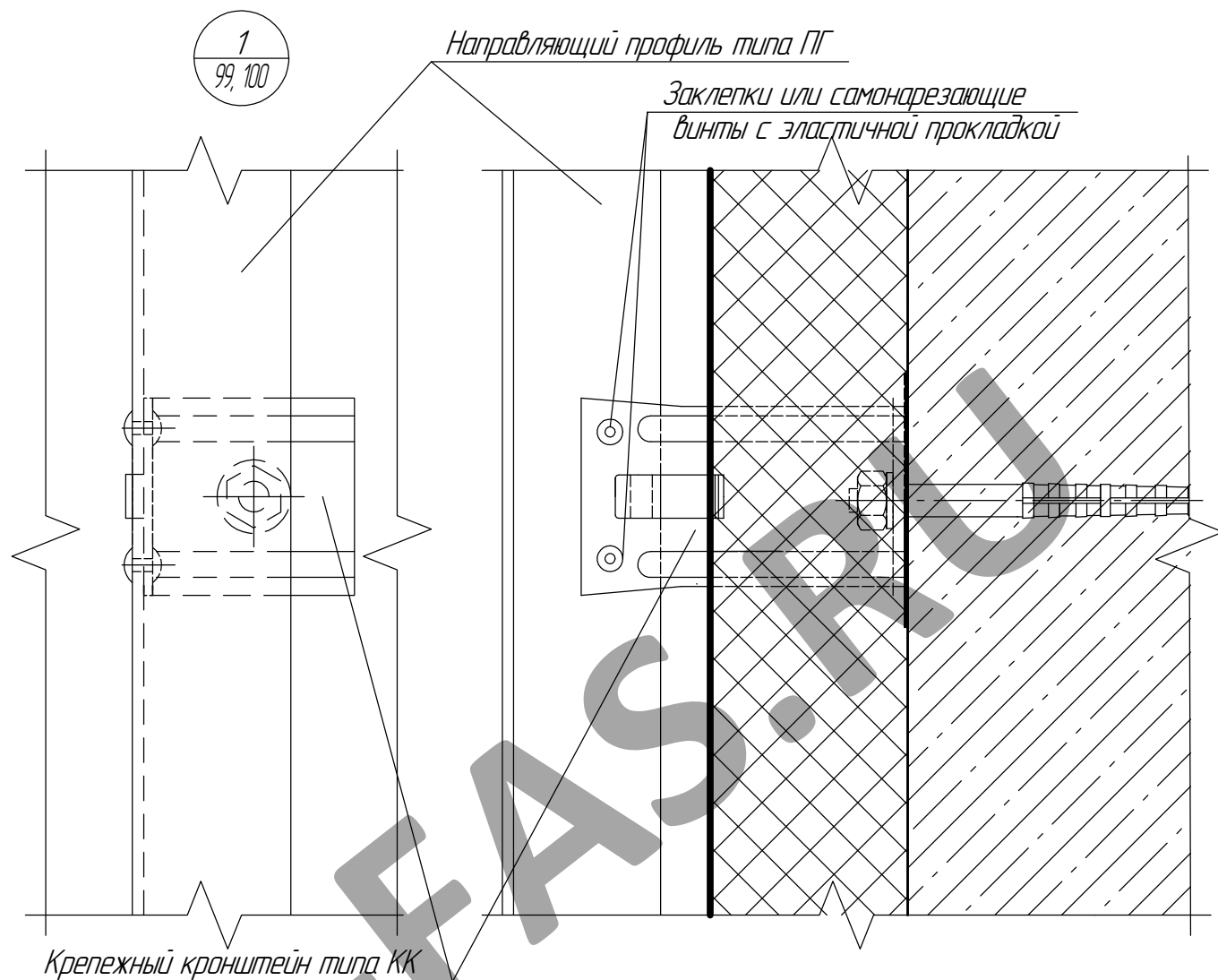

В системе с перекрестной схемой установки направляющих, чертеж смотреть повернутым на 90°.

Инв. № подл.	Подп. и дата	Взам. инв. №
--------------	--------------	--------------

Изм.	Кол.уч.	Лист	№ док.	Подп.	Дата
------	---------	------	--------	-------	------

СИЛМА-КМ

Узел крепления направляющего профиля типа ПТ к кронштейну типа ККУ (вариант 4)

1
99, 100

Направляющий профиль типа ПТ

Заклепки или самонарезающие
винты с эластичной прокладкой

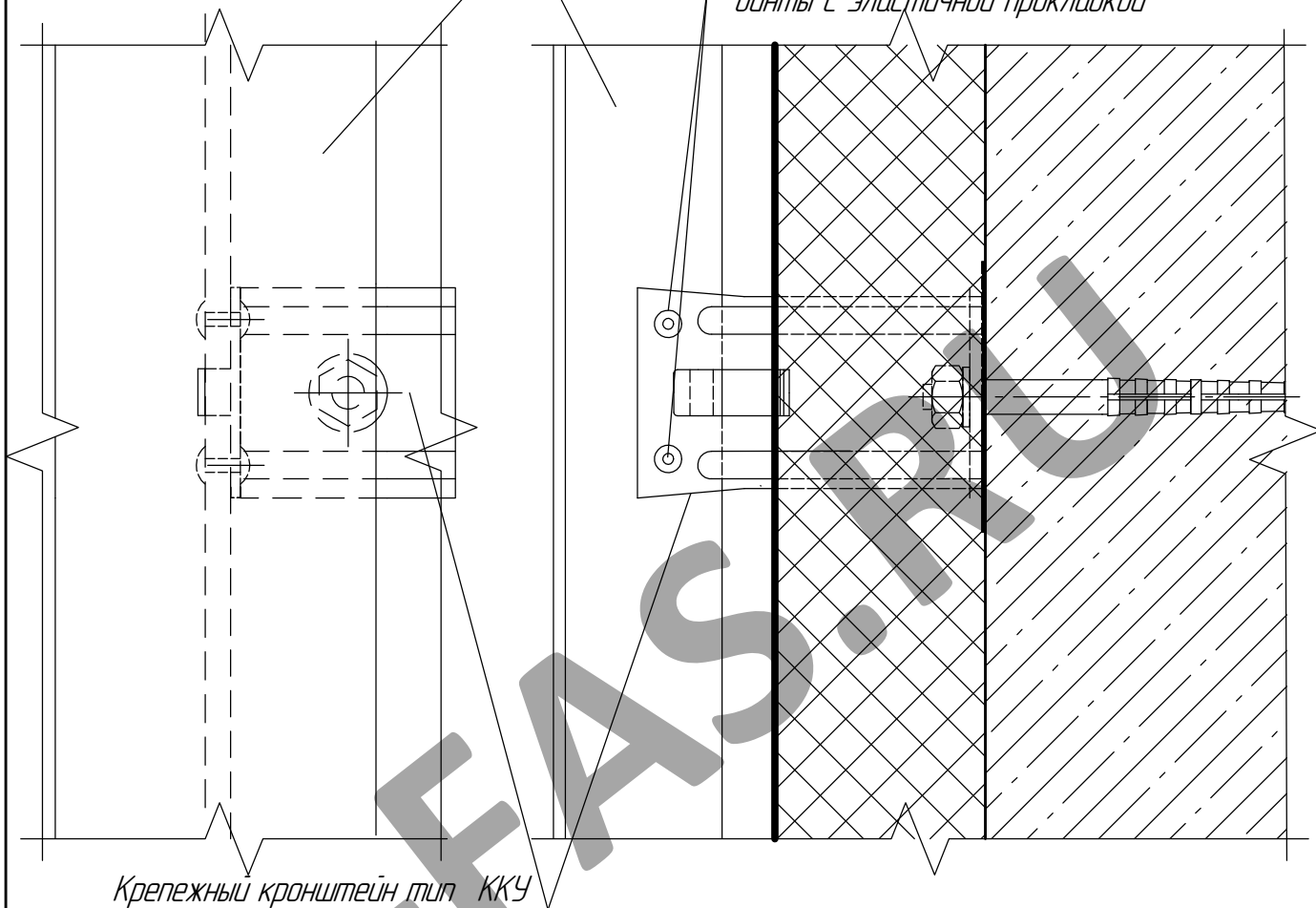

Крепежный кронштейн тип ККУ

Направляющий профиль типа ПТ

Заклепки

Крепежный кронштейн типа ККУ

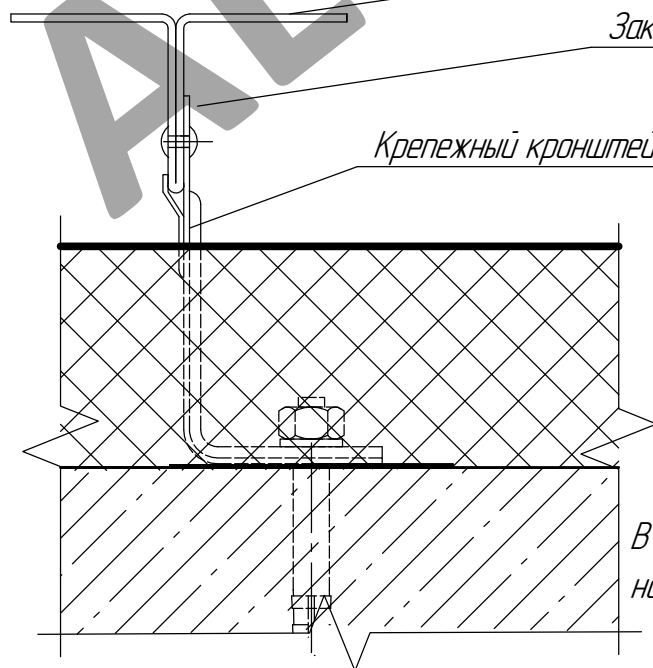

В системе с перекрестной схемой установки направляющих, чертеж смотреть повернутым на 90°.

Инв. № подл.	Подп. и дата	Взам. инв. №
--------------	--------------	--------------

Изм.	Кол.ч.	Лист	№ док.	Подп.	Дата
------	--------	------	--------	-------	------

СИЛМА-КМ

Лист
105

Узел крепления направляющего профиля типа ПС к кронштейну типа ККП (вариант 5)

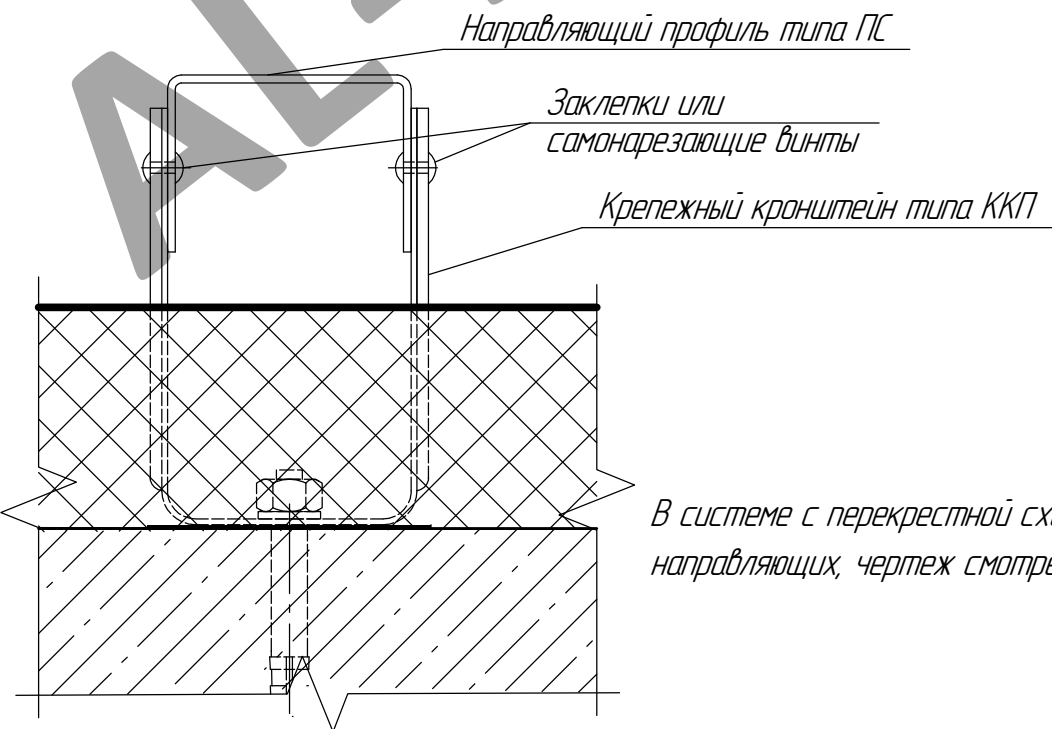
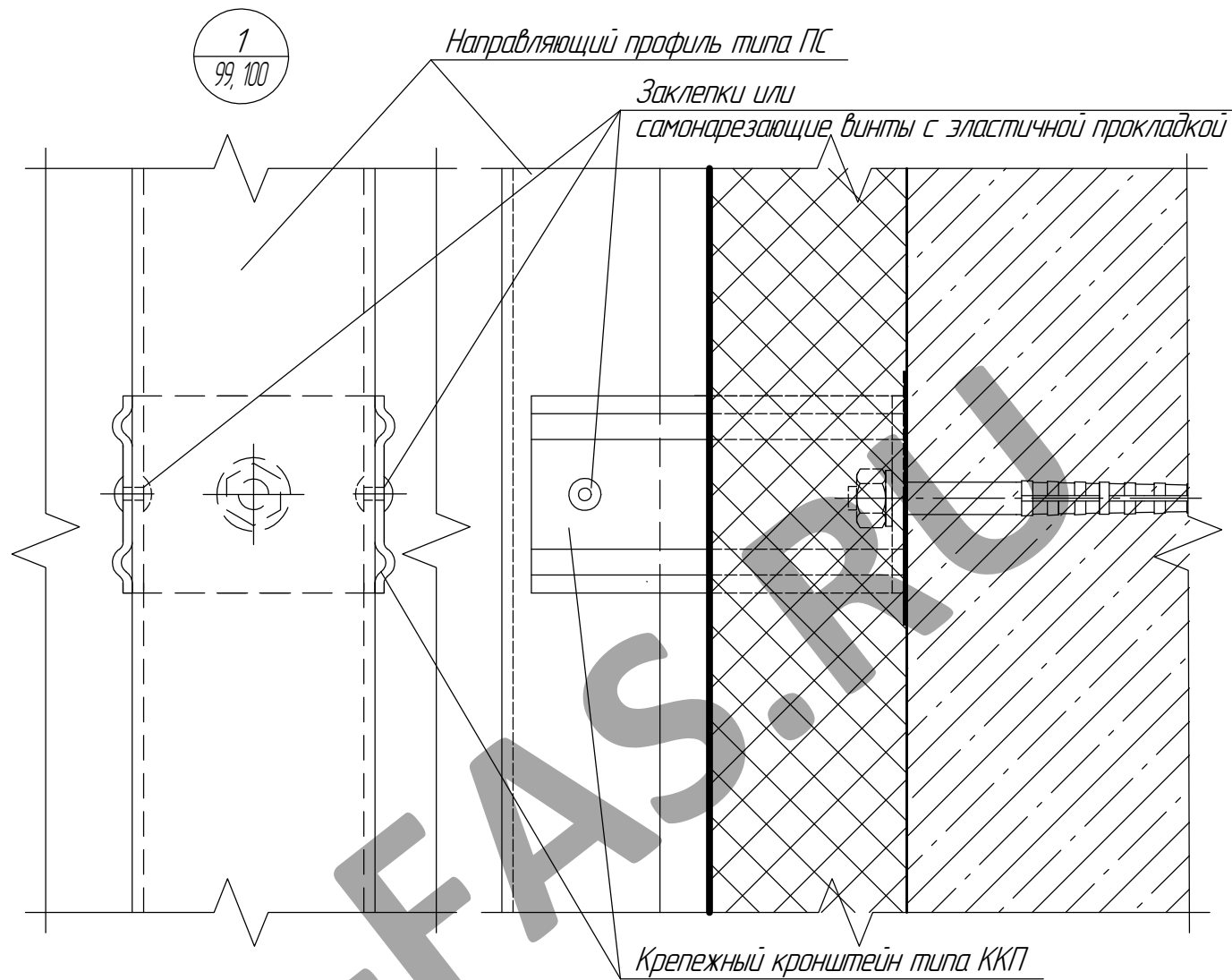

В системе с перекрестной схемой установки направляющих, чертеж смотреть повернутым на 90°.

Инв. № подл.	Подп. и дата	Взам. инв. №
--------------	--------------	--------------

Изм.	Кол.ч.	Лист	№ док.	Подп.	Дата
------	--------	------	--------	-------	------

СИЛМА-КМ

Лист
106

Узел крепления направляющего профиля типа ПСу к кронштейну типа ККП (вариант б)

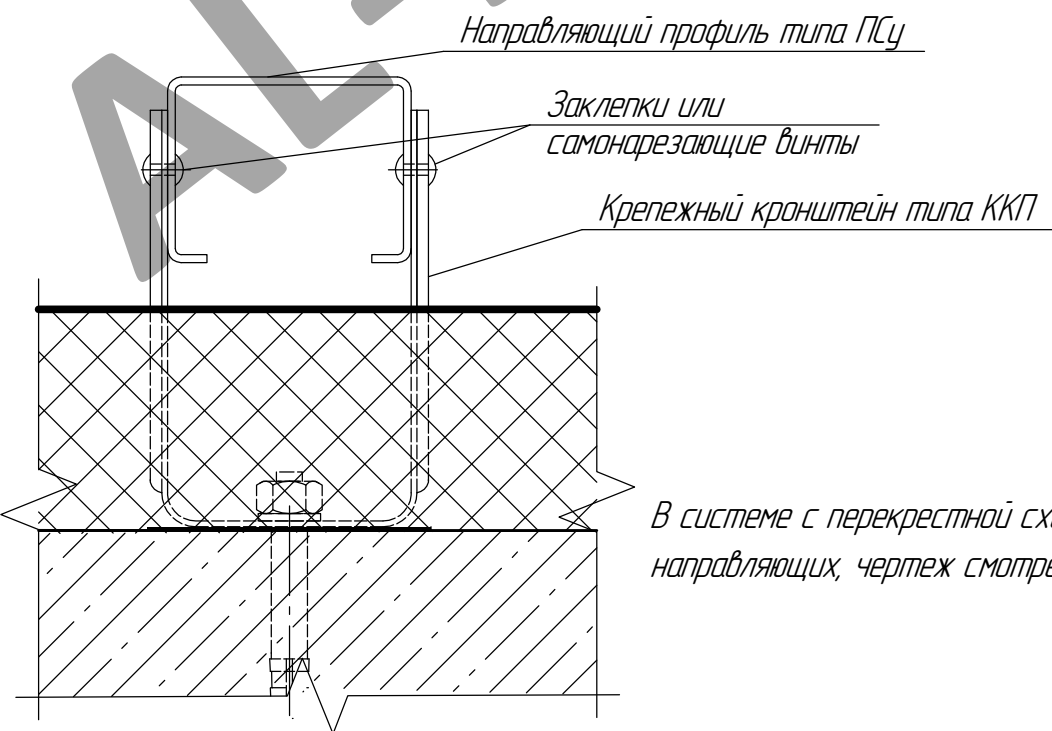
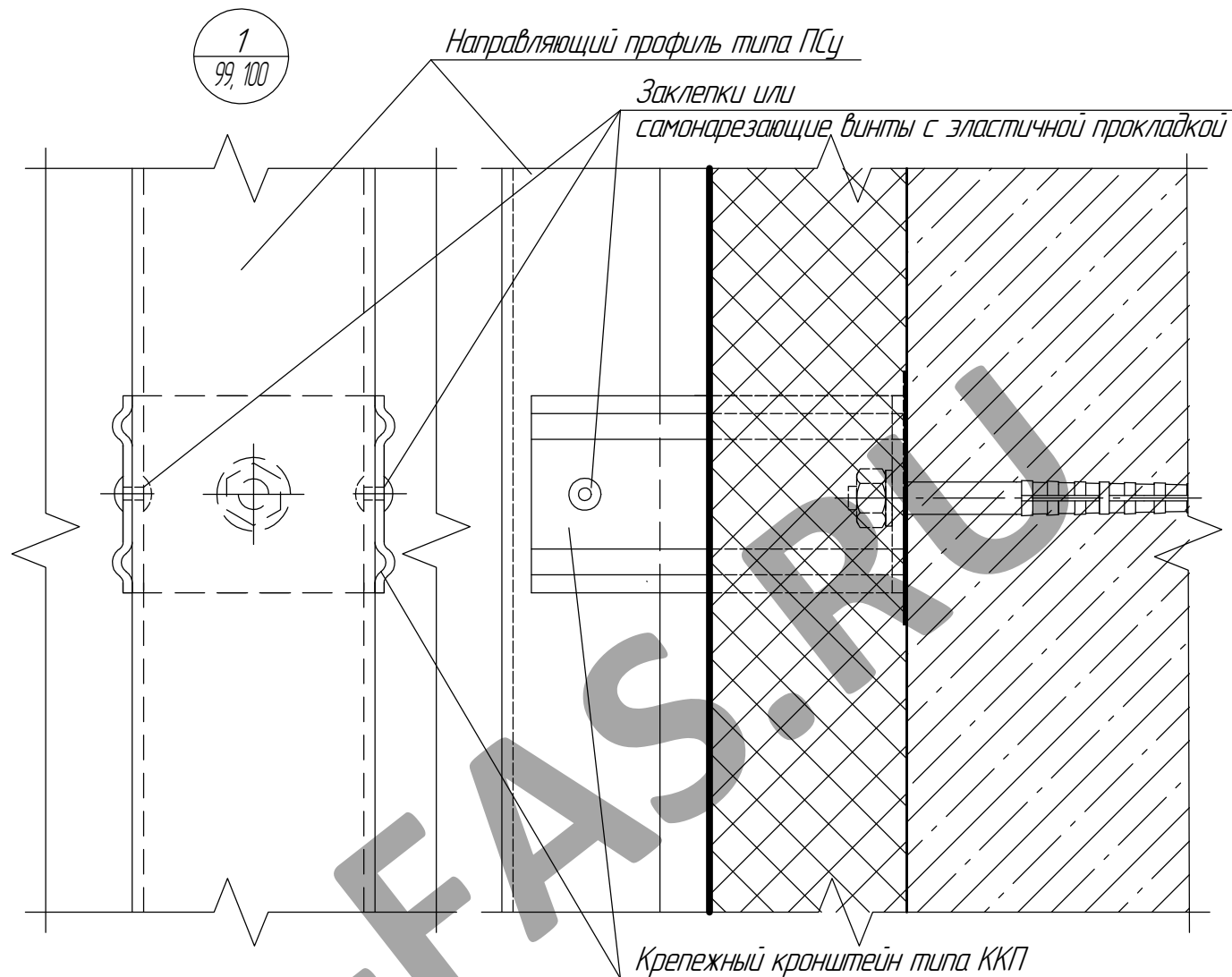

В системе с перекрестной схемой установки направляющих, чертеж смотреть повернутым на 90°.

Инв. № подл.	Подп. и дата	Взам. инв. №
--------------	--------------	--------------

Изм.	Кол.ч.	Лист	№ док.	Подп.	Дата
------	--------	------	--------	-------	------

СИЛМА-КМ

Лист
107

Узел крепления вертикального направляющего профиля типа ПОВ

(перекрестная схема установки направляющих)

2
101

Заклепки или самонарезающие винты с эластичной прокладкой

Горизонтальный направляющий профиль типов ПГ, ПТ, ПС или ПСу

Крепежный кронштейн типов КК, ККП, ККУ (с удлинителем или без него)

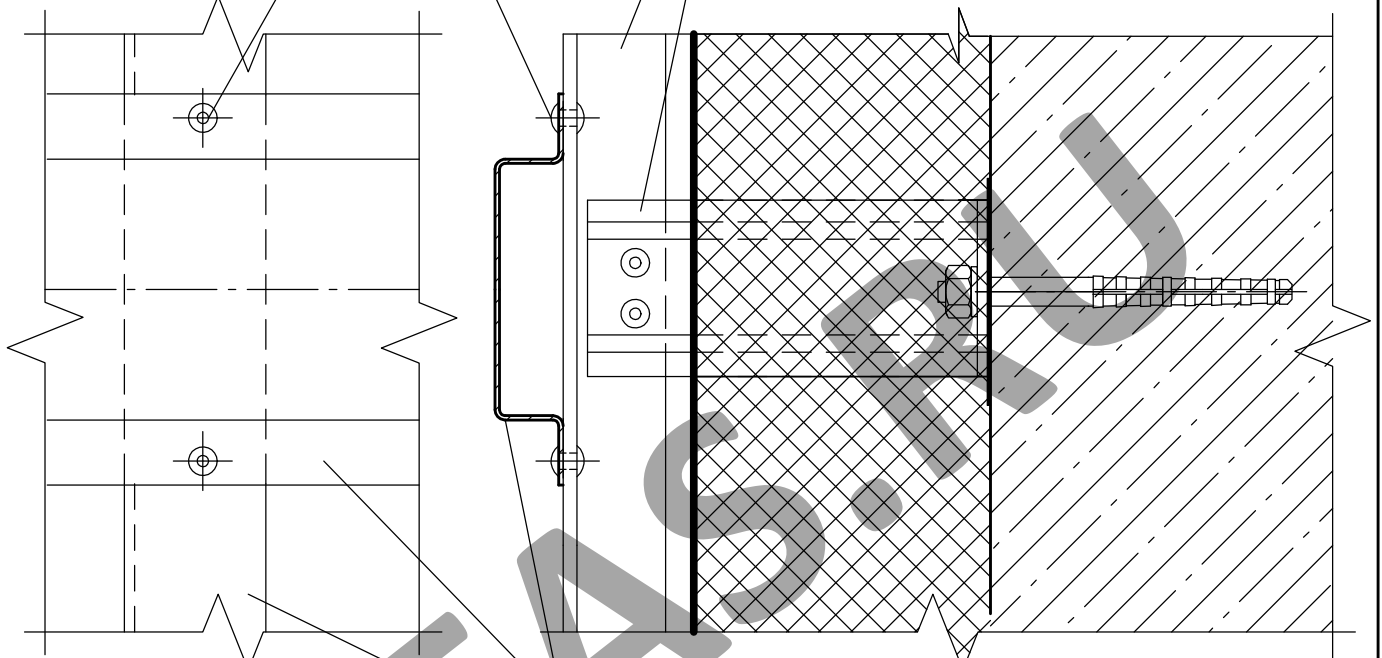

Вертикальный направляющий профиль типа ПОВ

Заклепки или самонарезающие винты

Горизонтальный направляющий профиль типов ПГ, ПТ, ПС или ПСу

Вертикальный направляющий профиль типа ПОВ

Горизонтальный направляющий профиль типов ПГ, ПТ, ПС или ПСу

Крепежный кронштейн типов КК, ККП, ККУ (с удлинителем или без него)

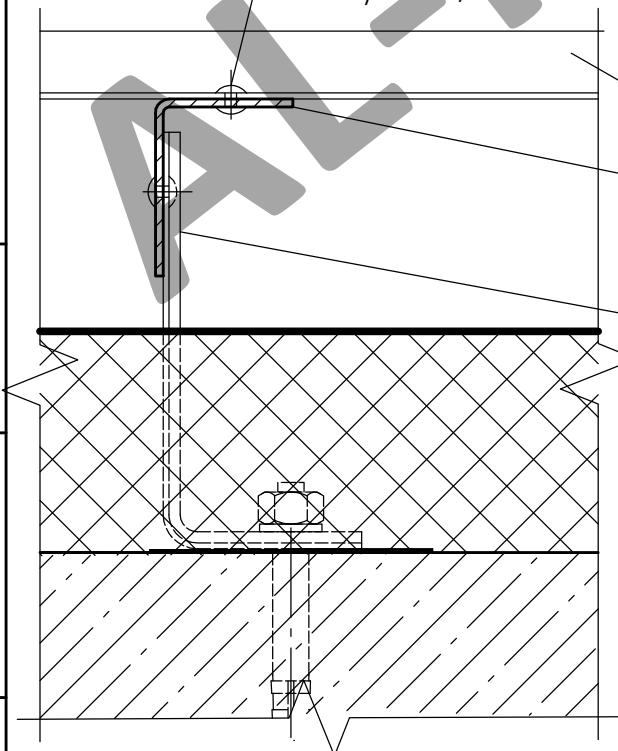

Инв. № подл.	Взам. инв. №
Подп. и дата	
Изм.	Кол.ч.
Лист	№ док.
Подп.	Дата

СИЛМА-КМ

Лист
108

Узел крепления вертикального направляющего профиля типа ППВ

(перекрестная схема установки направляющих)

3
101

Заклепки или самонарезающие винты с эластичной прокладкой

Горизонтальный направляющий профиль типов ПГ, ПТ, ПС или ПСу

Крепежный кронштейн типов КК, ККП, ККУ (с удлинителем или без него)

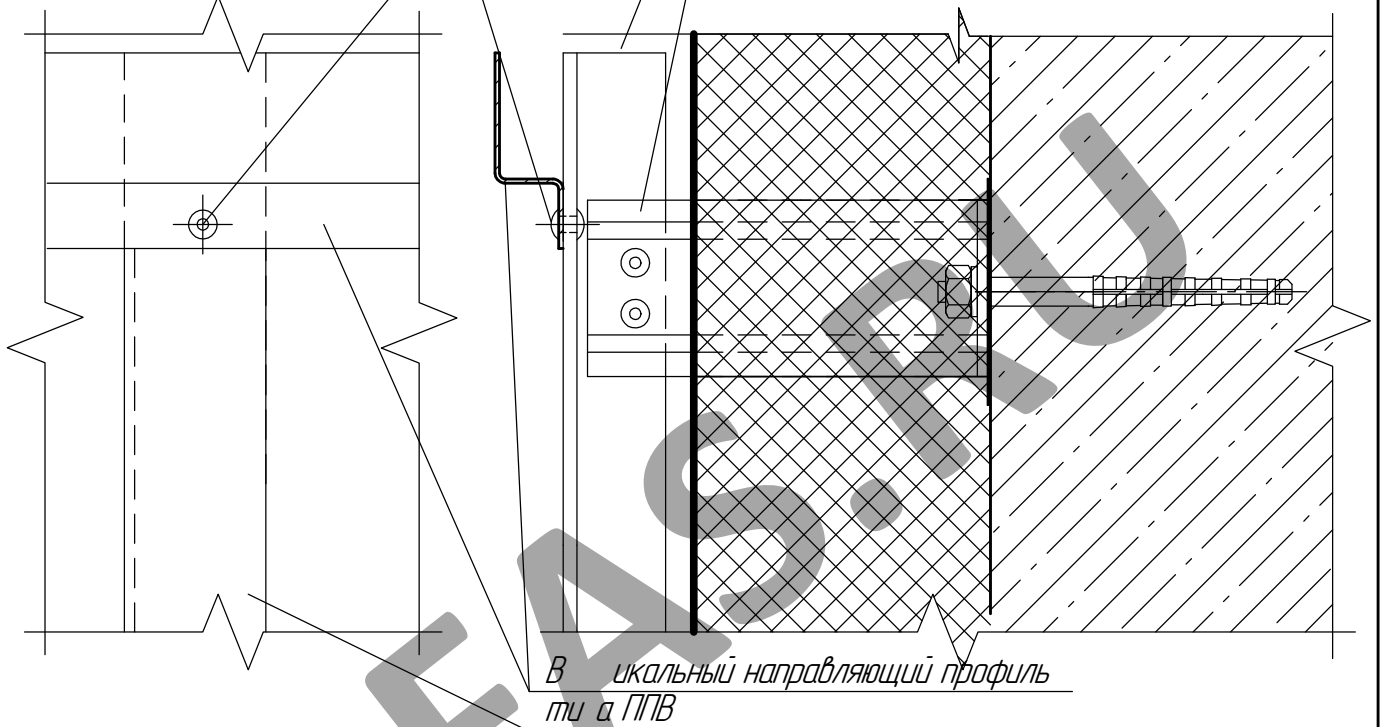

Вертикальный направляющий профиль типа ППВ

Заклепки или самонарезающие винты

Горизонтальный направляющий профиль типов ПГ, ПТ, ПС или ПСу

Вертикальный направляющий профиль типа ППВ

Горизонтальный направляющий профиль типов ПГ, ПТ, ПС или ПСу

Крепежный кронштейн типов КК, ККП, ККУ (с удлинителем или без него)

Инв. № подл.	Подп. и дата	Взам. инв. №				
Изм.	Кол.ч.	Лист	№ док.	Подп.	Дата	СИЛМА-КМ
						Лист 109

12. Крепление облицовочных панелей. Схема крепления облицовочных панелей (кассет) к направляющим профилям (вертикальная схема установки направляющих)

Зона установки нащельников
 в швы между кассетами рядом
 с оконными и дверными проемами

Фасад
 min 1200

Зона установки нащельников
 в швы между кассетами вдоль
 внутренних углов

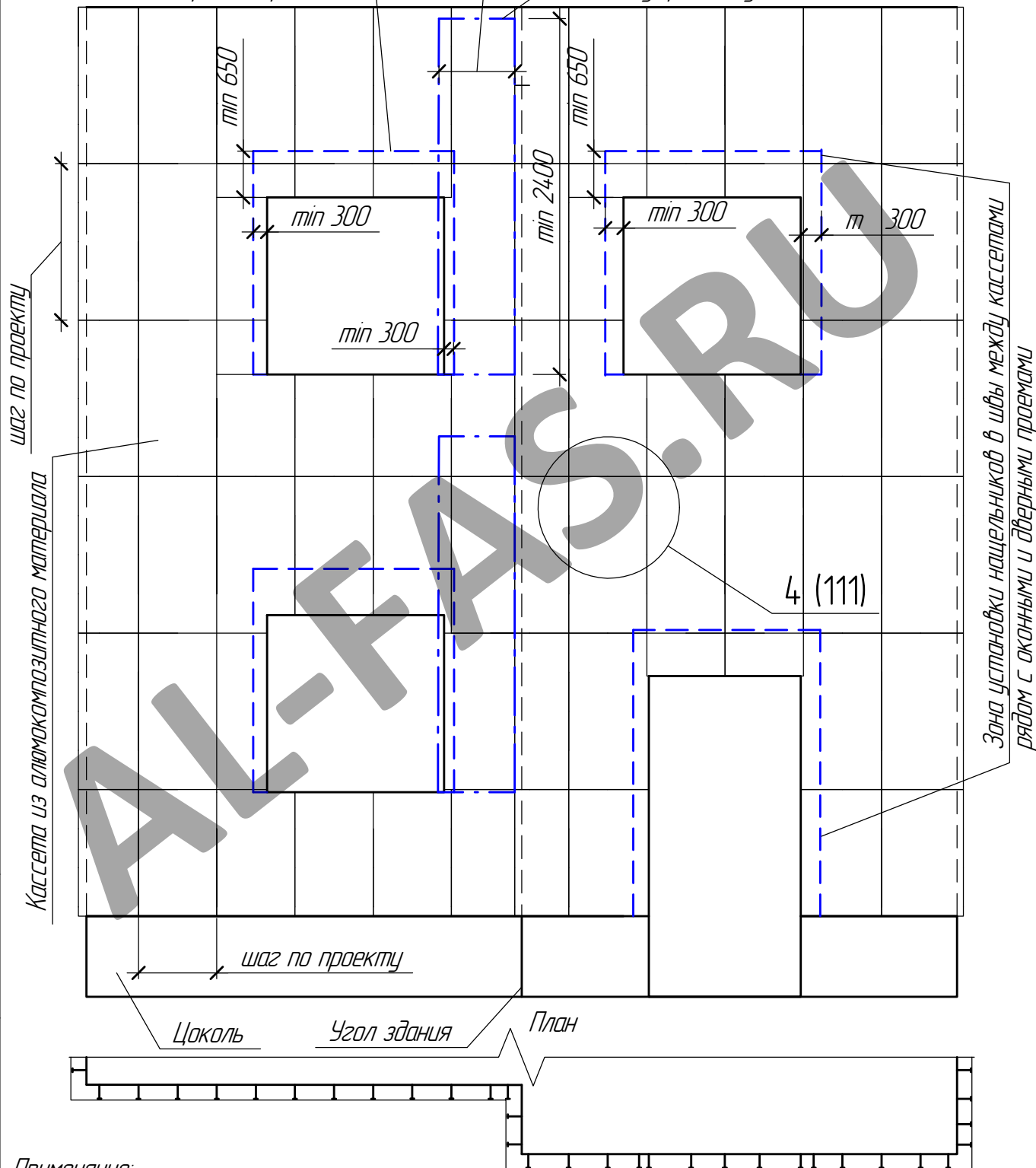

Кассета из алюмокомпозитного материала

Зона установки нащельников в швы между кассетами
 рядом с оконными и дверными проемами

Инв. № подл.	Взам. инв. №	Подп. и дата	Изм.

Примечание:
 Нащельники на швы между кассетами устанавливаются в пожароопасных зонах, указанных на чертеже: зонах: по боковым сторонам и над проемами, а так же вблизи внутренних углов в обе стороны от него, если на расстоянии менее 1,2м от этого угла находится проем.

Узел крепления облицовочных панелей к направляющим профилям (вертикальная и перекрестная схема установки направляющих)

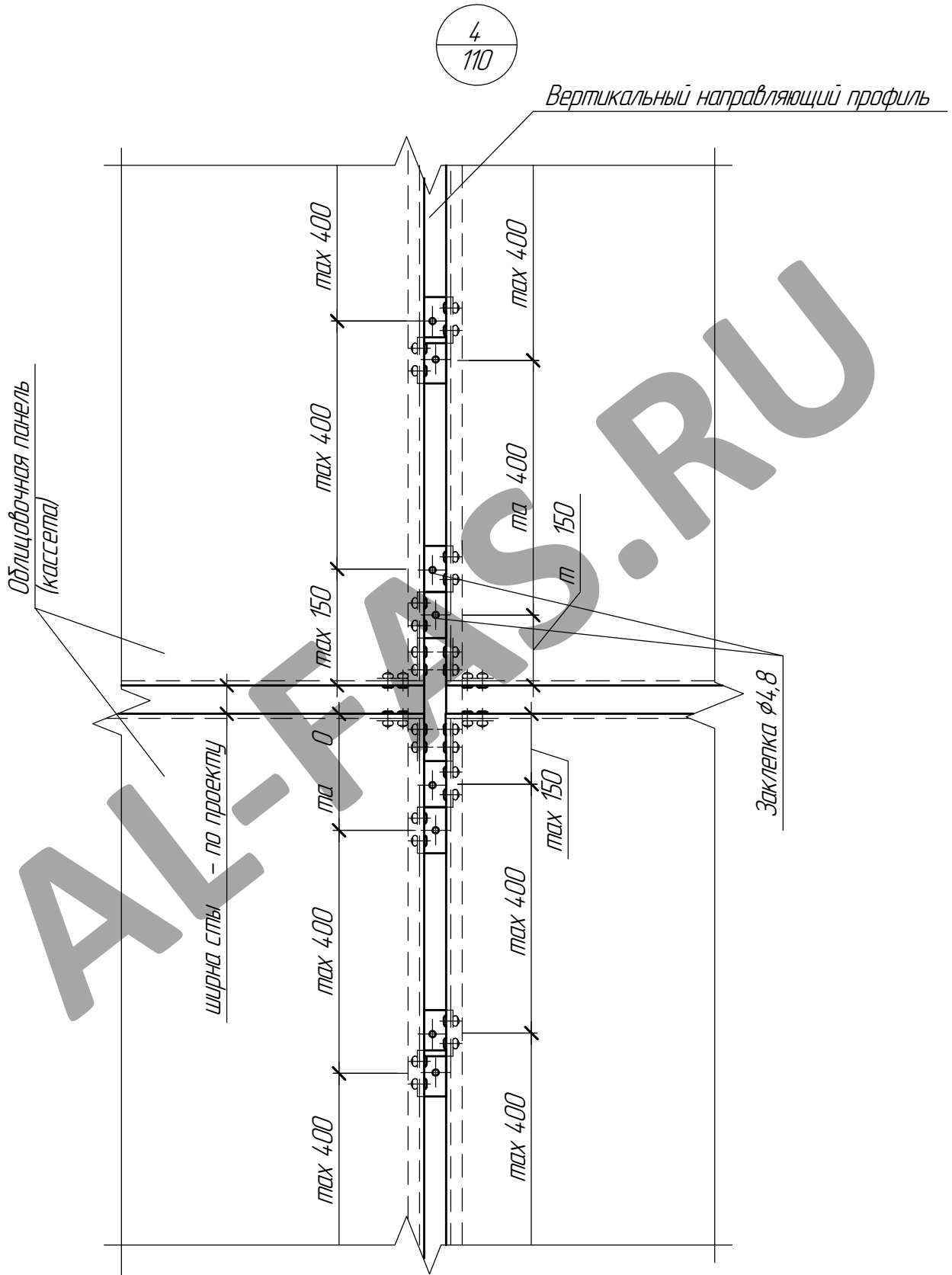

Инв. № подл.	Подп. и дата	Взам. инв. №	
--------------	--------------	--------------	--

Изм.	Кол.ч.	Лист	№ док.	Подп.	Дата
------	--------	------	--------	-------	------

СИЛМА-КМ

*Узлы стыковки облицовочных панелей.
Стыки облицовочных панелей
(вертикальная схема установки направляющих)*

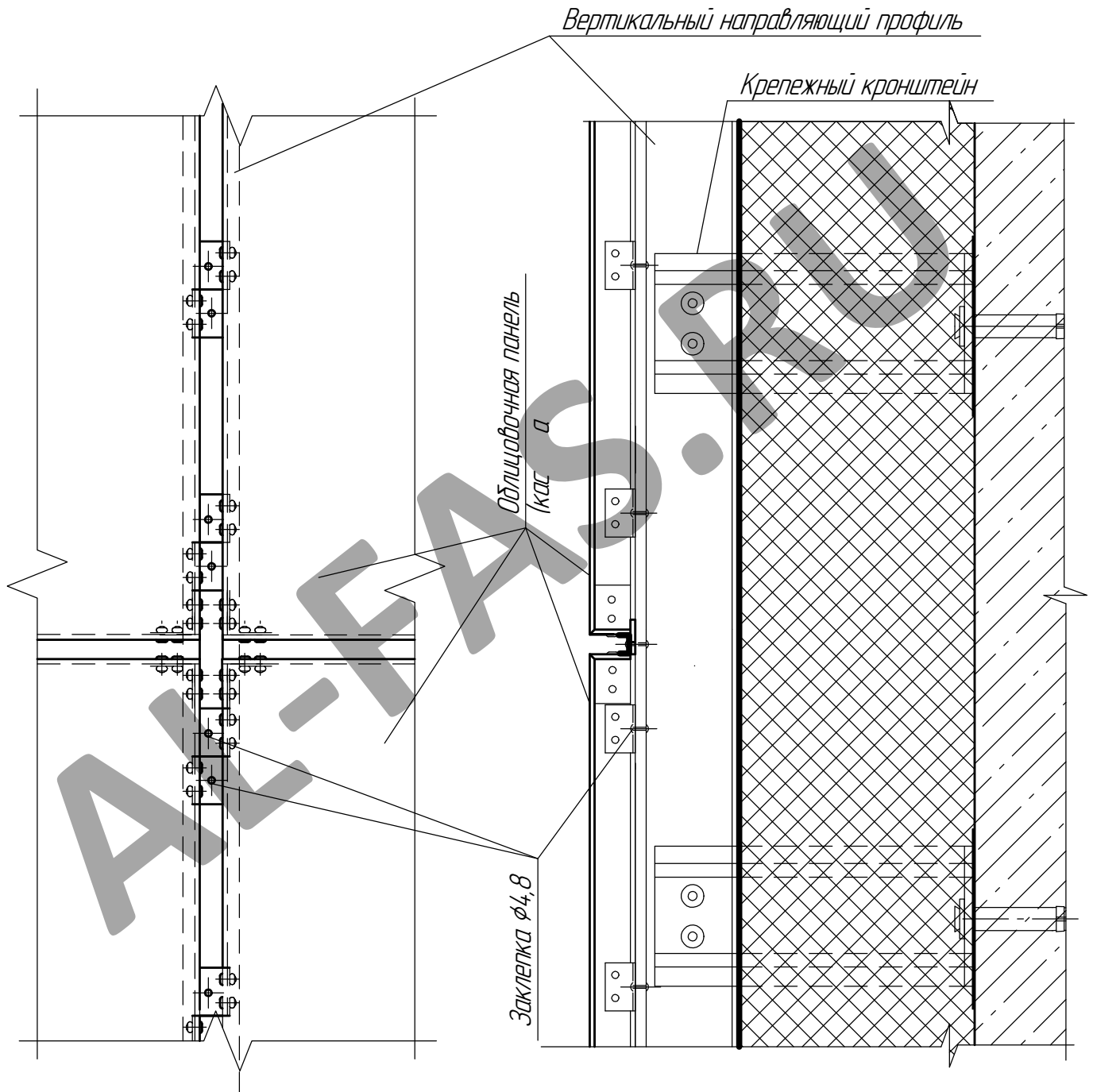

Инв. № подл.	Подп. и дата	Взам. инв. №

Изм.	Кол.ч.	Лист	№ док.	Подп.	Дата

СИЛМА-КМ

Стыки облицовочных панелей (перекрестная схема установки направляющих)

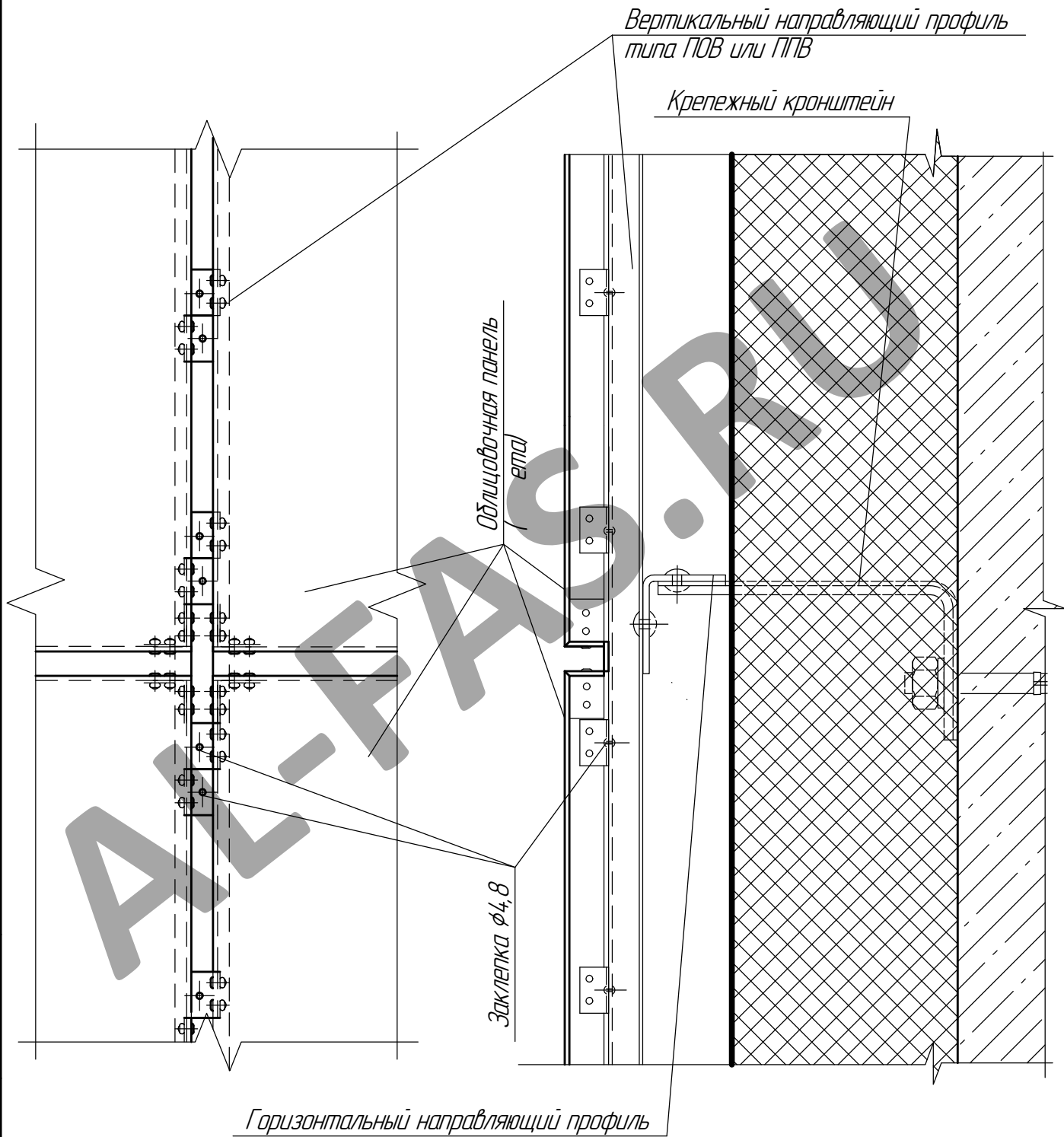

Инв. № подл.	Подп. и дата	Взам. инв. №

Изм.	Кол.ч.	Лист	№ док.	Подп.	Дата

СИЛМА-КМ

Схема установки нащельников в стыки облицовочных панелей в пожароопасных зонах фасада (вертикальная и перекрестная схема установки направляющих)

Горизонтальный стык панелей (кассет)

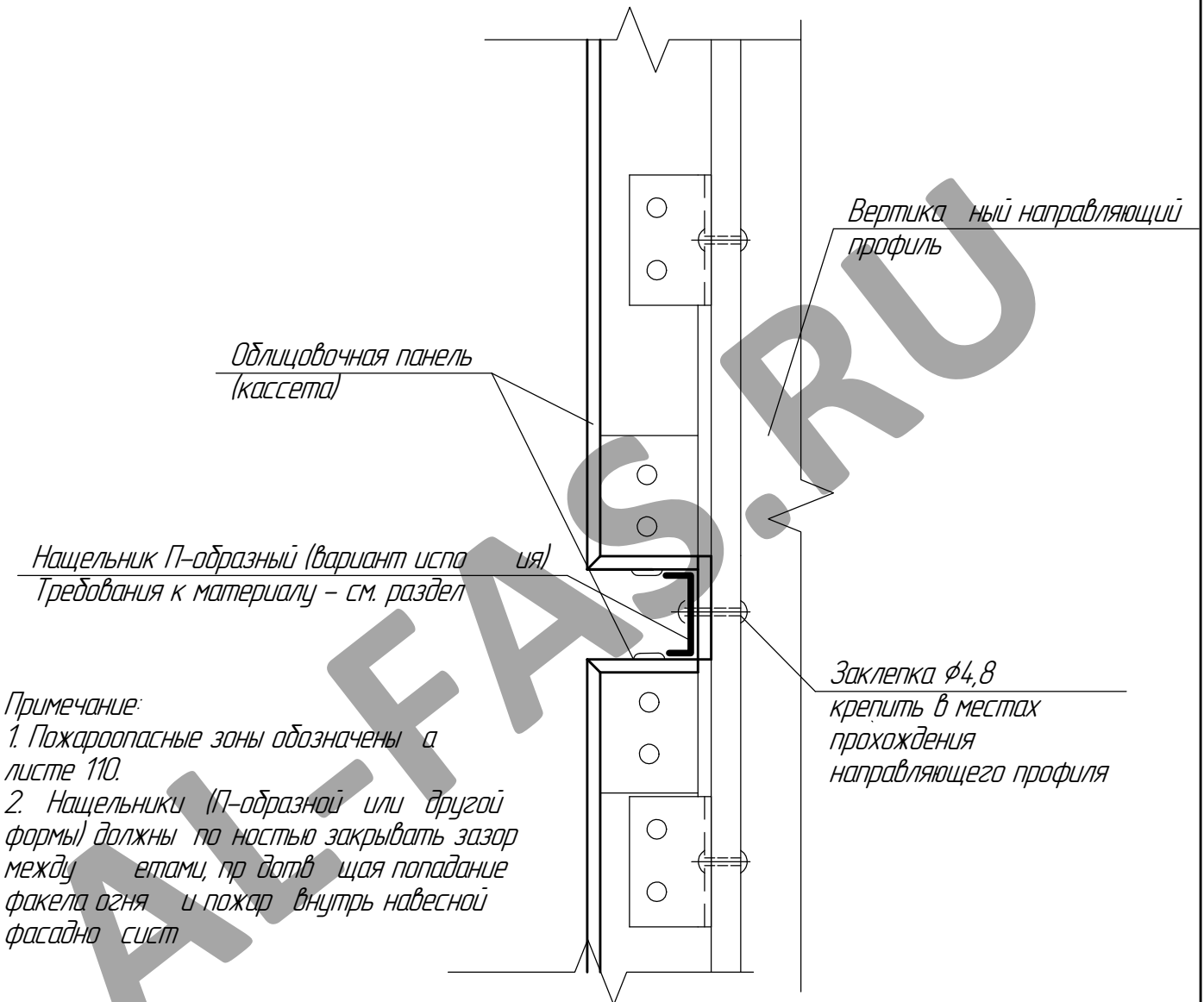

Примечание:

1. Пожароопасные зоны обозначены в листе 110.
2. Нащельники (П-образной или другой формы) должны полностью закрывать зазор между панелями, предотвращая попадание факела огня и пожар внутрь навесной фасадной системы.

Вертикальный стык панелей (кассет)

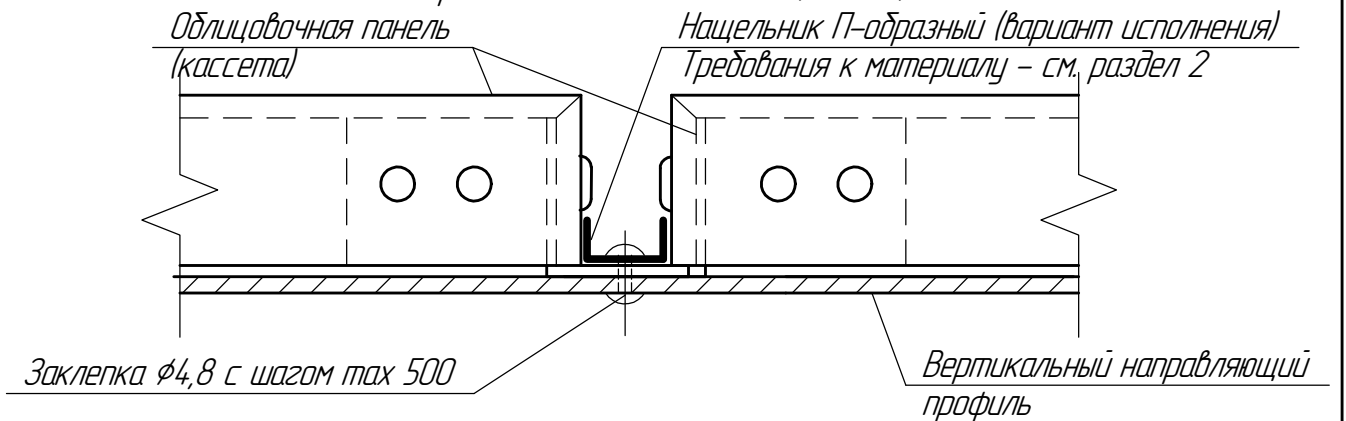

Инв. № подл.	Подп. и дата	Взам. инв. №				
Изм.	Кол.ч.	Лист	№ док.	Подп.	Дата	СИЛМА-КМ
						Лист 114

Вертикальный стык облицовочных панелей по температурному или деформационному шву (вертикальная схема установки направляющих)

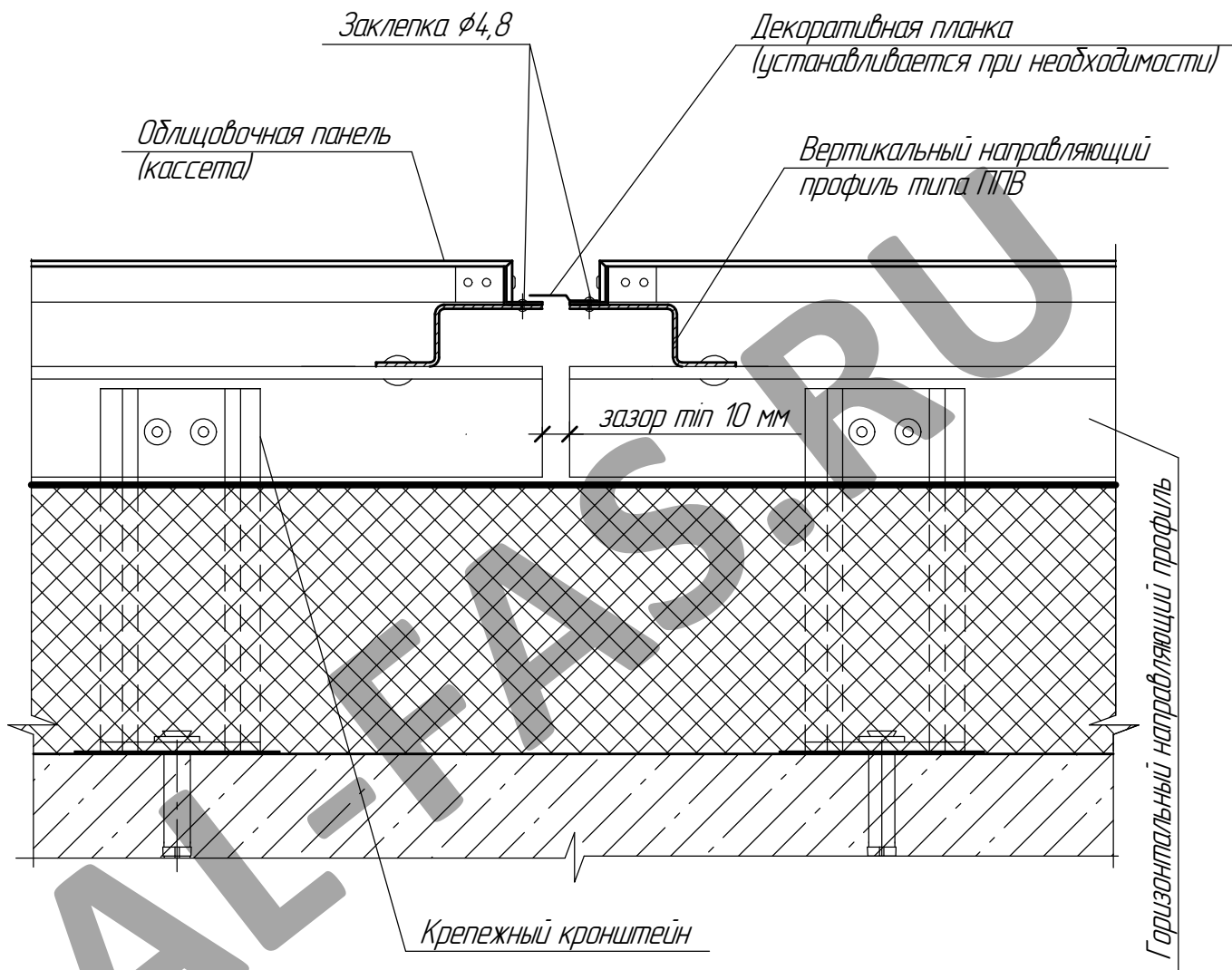

Инв. № подл.	Подп. и дата	Взам. инв. №	
Изм.	Кол.ч.	Лист	№ док.
Подп.	Дата		

СИЛМА-КМ

Горизонтальный стык облицовочных панелей по температурному шву (вертикальная схема установки направляющих)

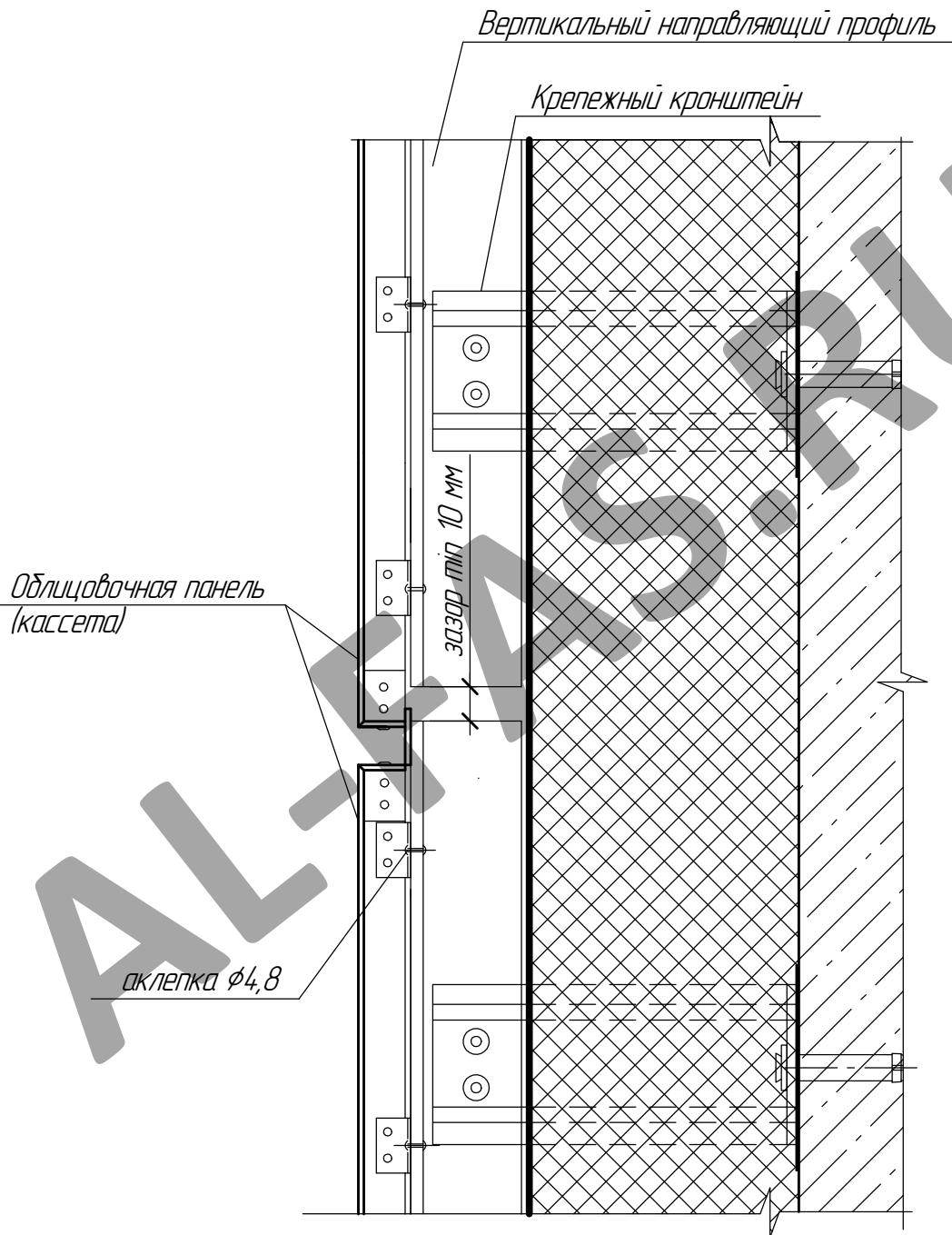

Инв. № подл.	Подп. и дата	Взам. инв. №

Изм.	Кол.ч.	Лист	№ док.	Подп.	Дата

СИЛМА-КМ

*Вертикальный стык облицовочных панелей
по температурному или деформационному шву
(перекрестная схема установки направляющих)*

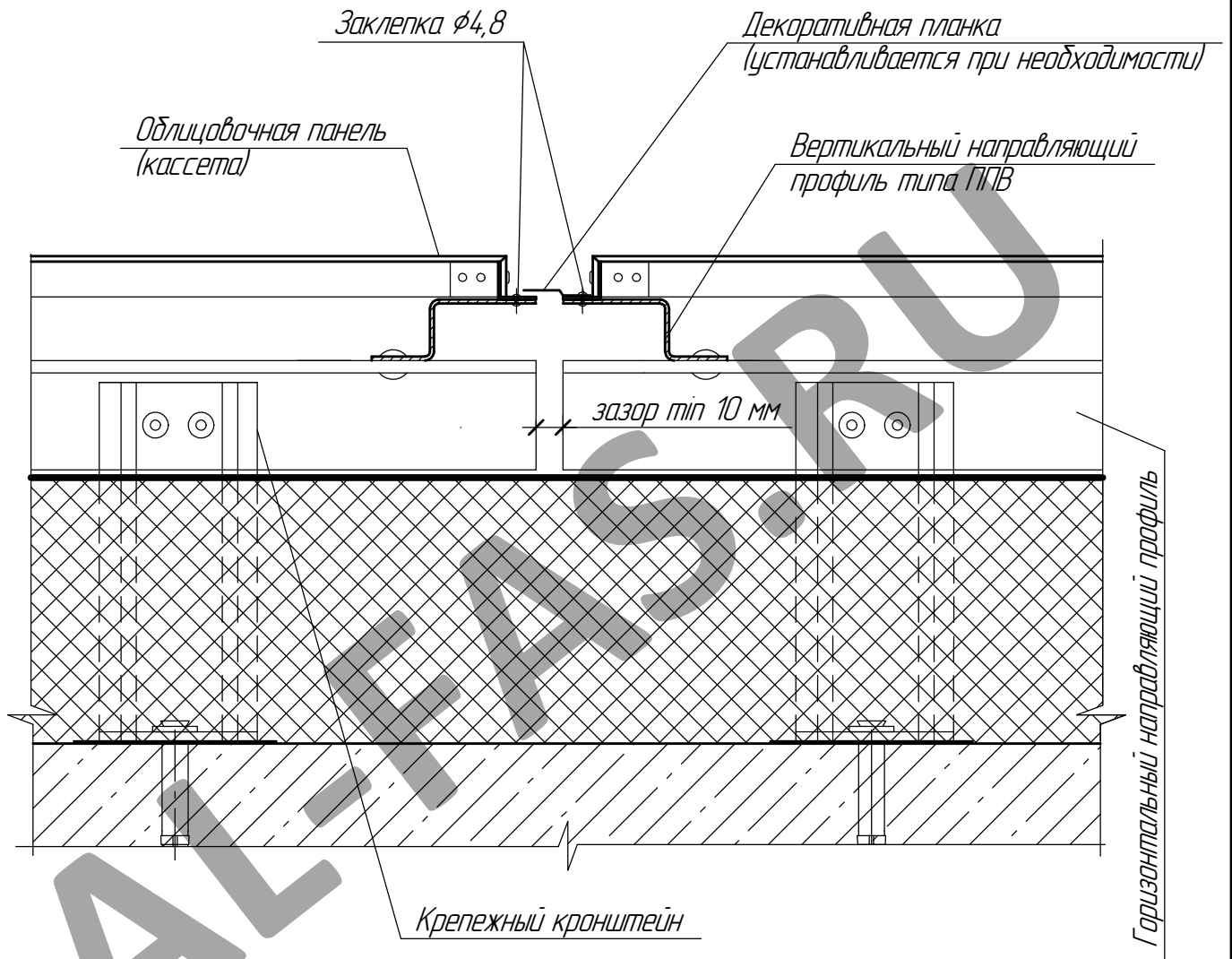

Инв. № подл.	Подп. и дата	Взам. инв. №

Изм.	Кол.ч.	Лист	№ док.	Подп.	Дата

СИЛМА-КМ

Лист
117

Горизонтальный стык облицовочных панелей по температурному шву (перекрестная схема установки направляющих)

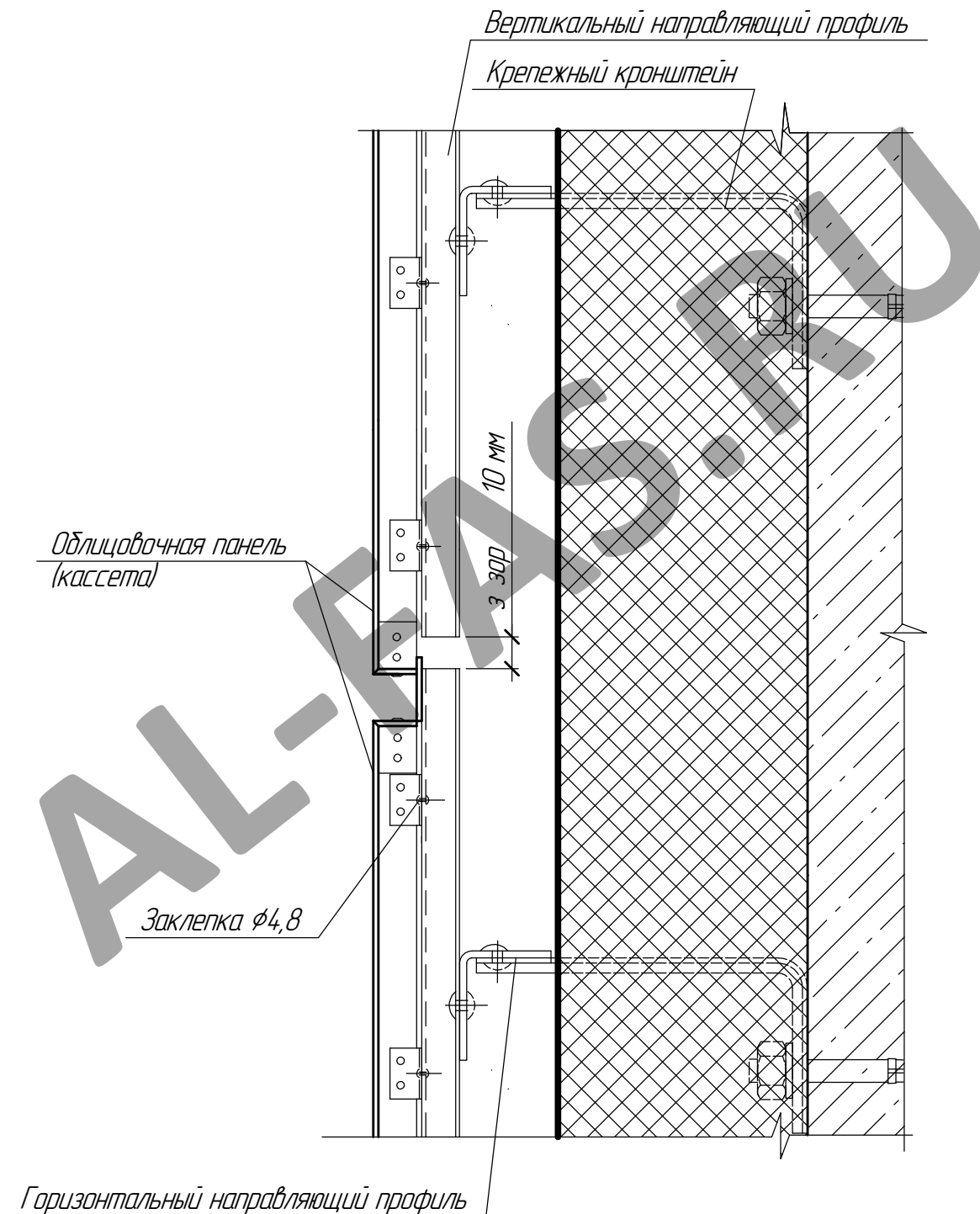

Инв. № подл.	Подп. и дата	Взам. инв. №

Изм.	Кол.ч.	Лист	№ док.	Подп.	Дата

СИЛМА-КМ

13. Узловые стыки облицовочных плит

Узел крепления облицовочных панелей к направляющим профилям на внешнем углу здания

(вертикальная схема установки направляющих)

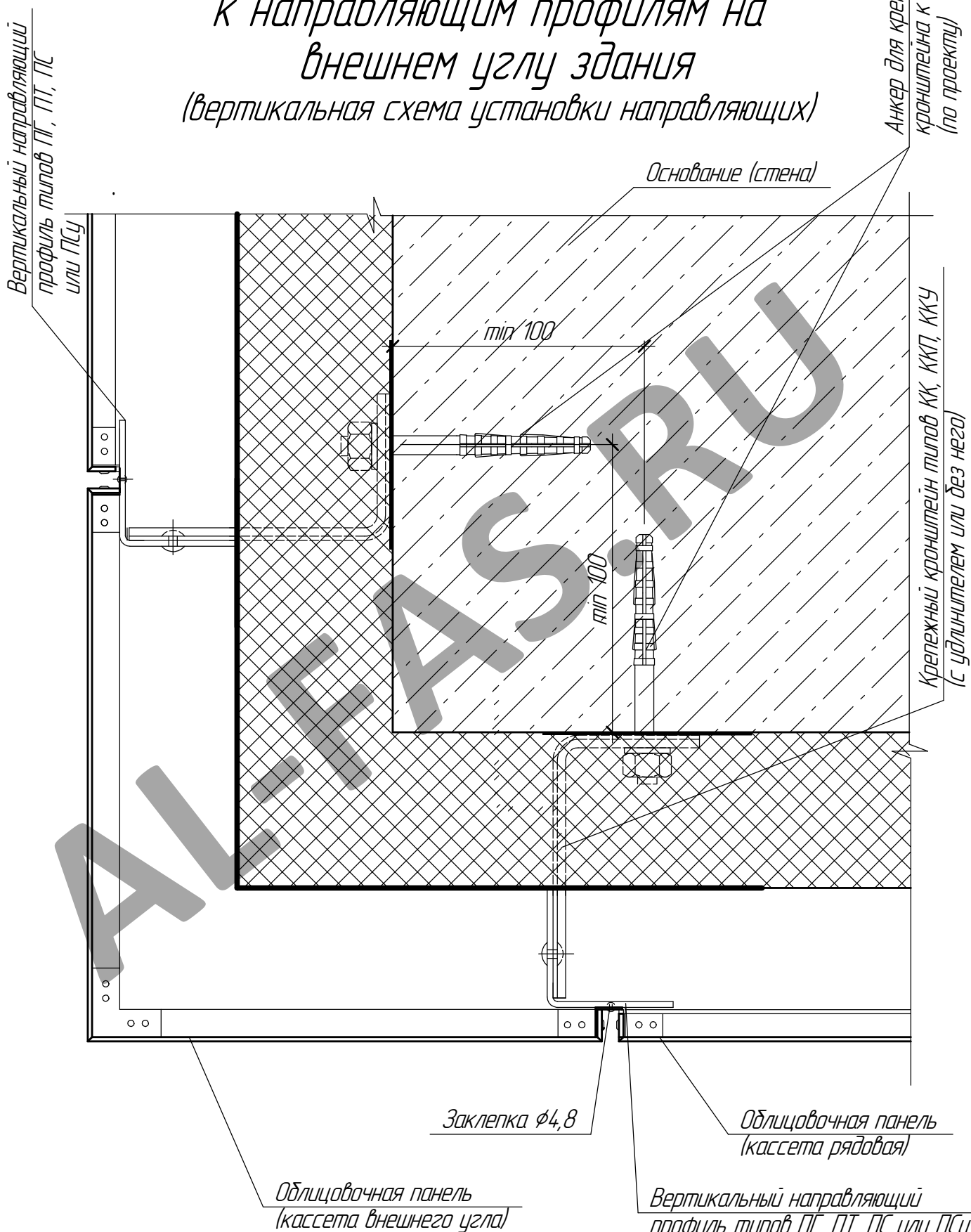

Инв. № подл.	Подп. и дата	Взам. инв. №
Изм.	Кол.ч.	Лист
№ док.	Подп.	Дата

СИЛМА-КМ

Узел крепления облицовочных панелей к направляющим профилям на внутреннем углу здания (вертикальная схема установки направляющих)

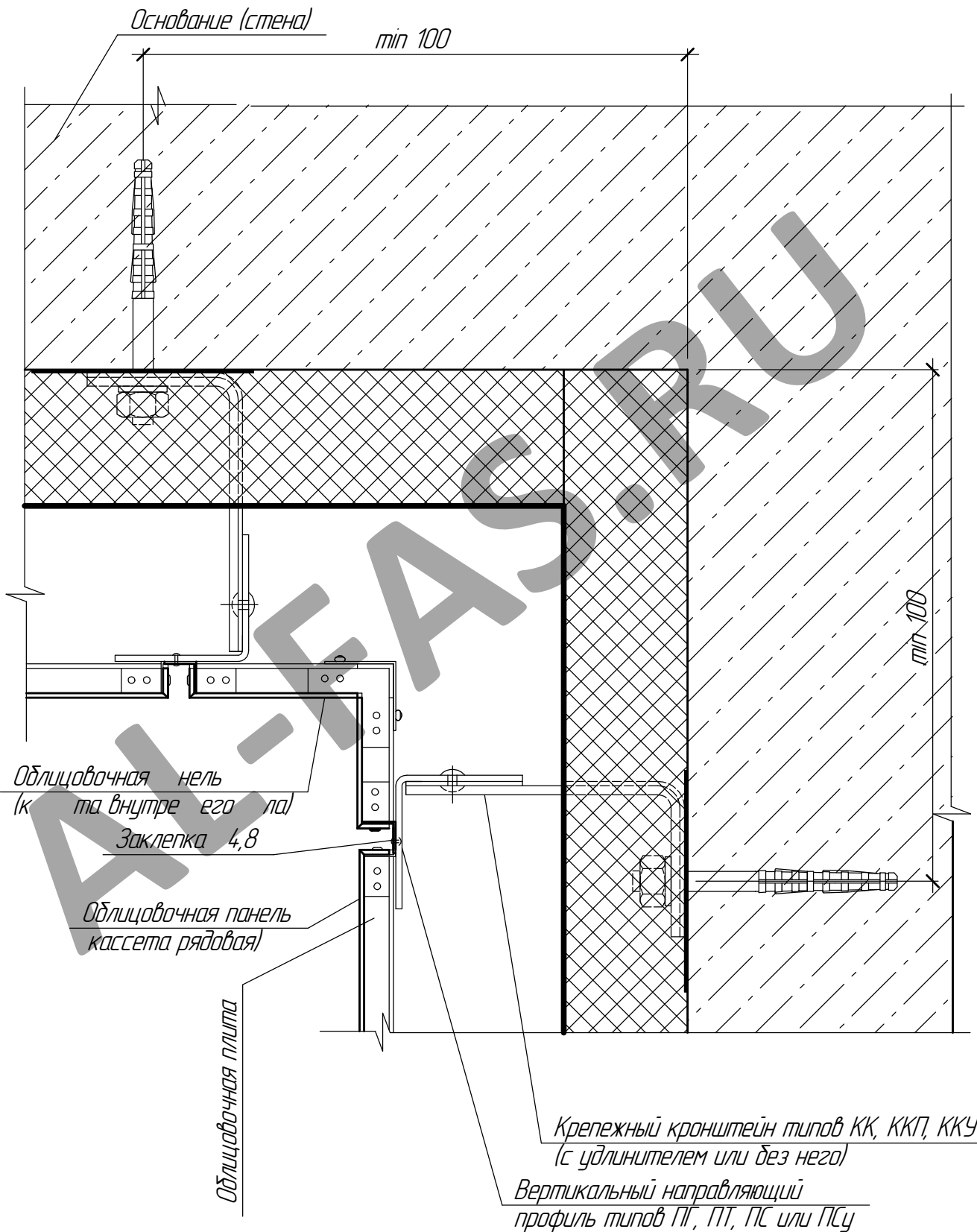

Инв. № подл.	Подп. и дата	Взам. инв. №

Изм.	Кол.ч.	Лист	№ док.	Подп.	Дата

СИЛМА-КМ

Узел крепления облицовочных панелей к направляющим профилям на внешнем углу здания (перекрестная схема установки направляющих)

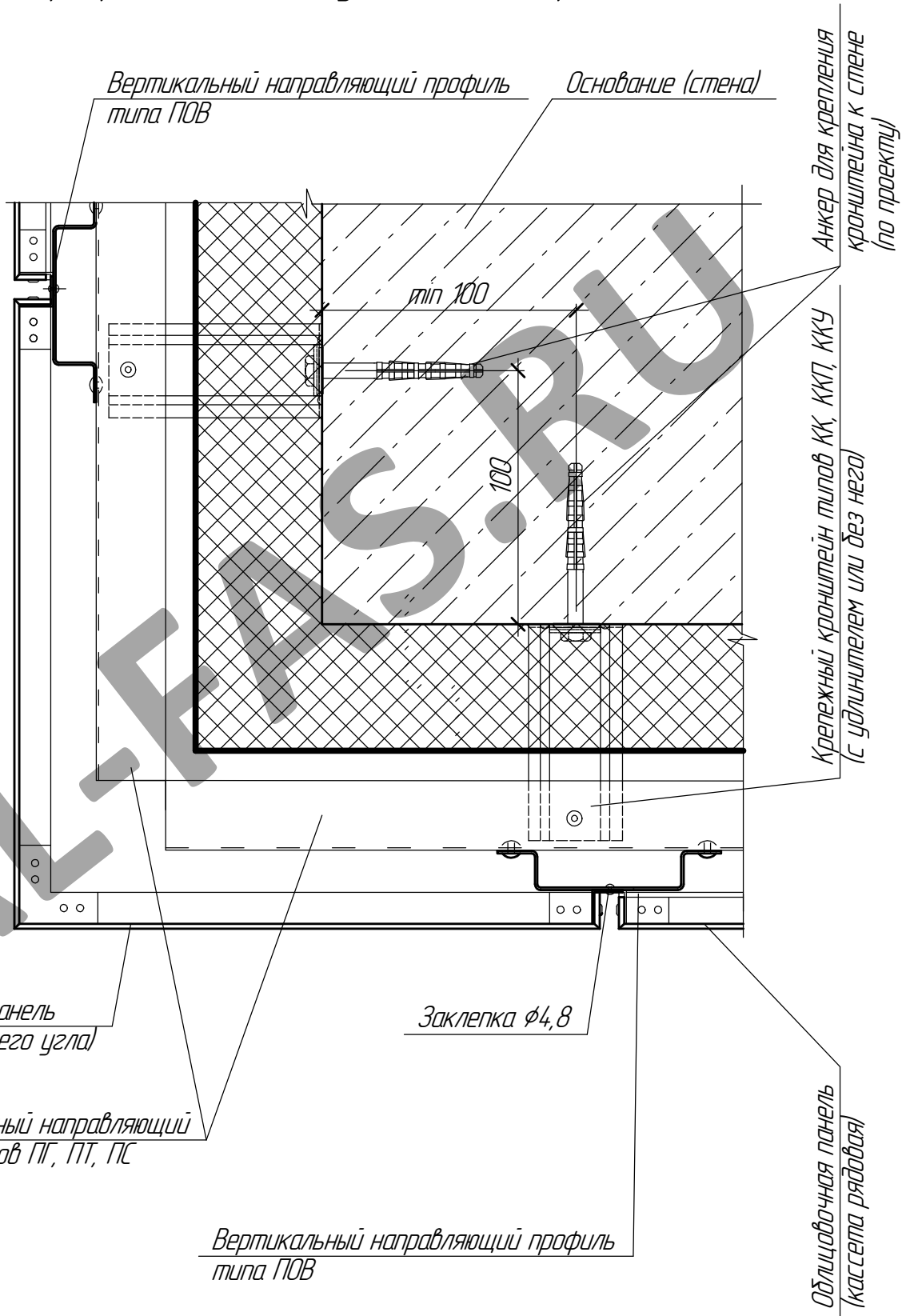

Инв. № подл.	Подп. и дата	Взам. инв. №

Изм.	Кол.ч.	Лист	№ док.	Подп.	Дата

СИЛМА-КМ

Узел крепления облицовочных панелей к направляющим профилям на внутреннем углу здания (перекрестная схема установки направляющих)

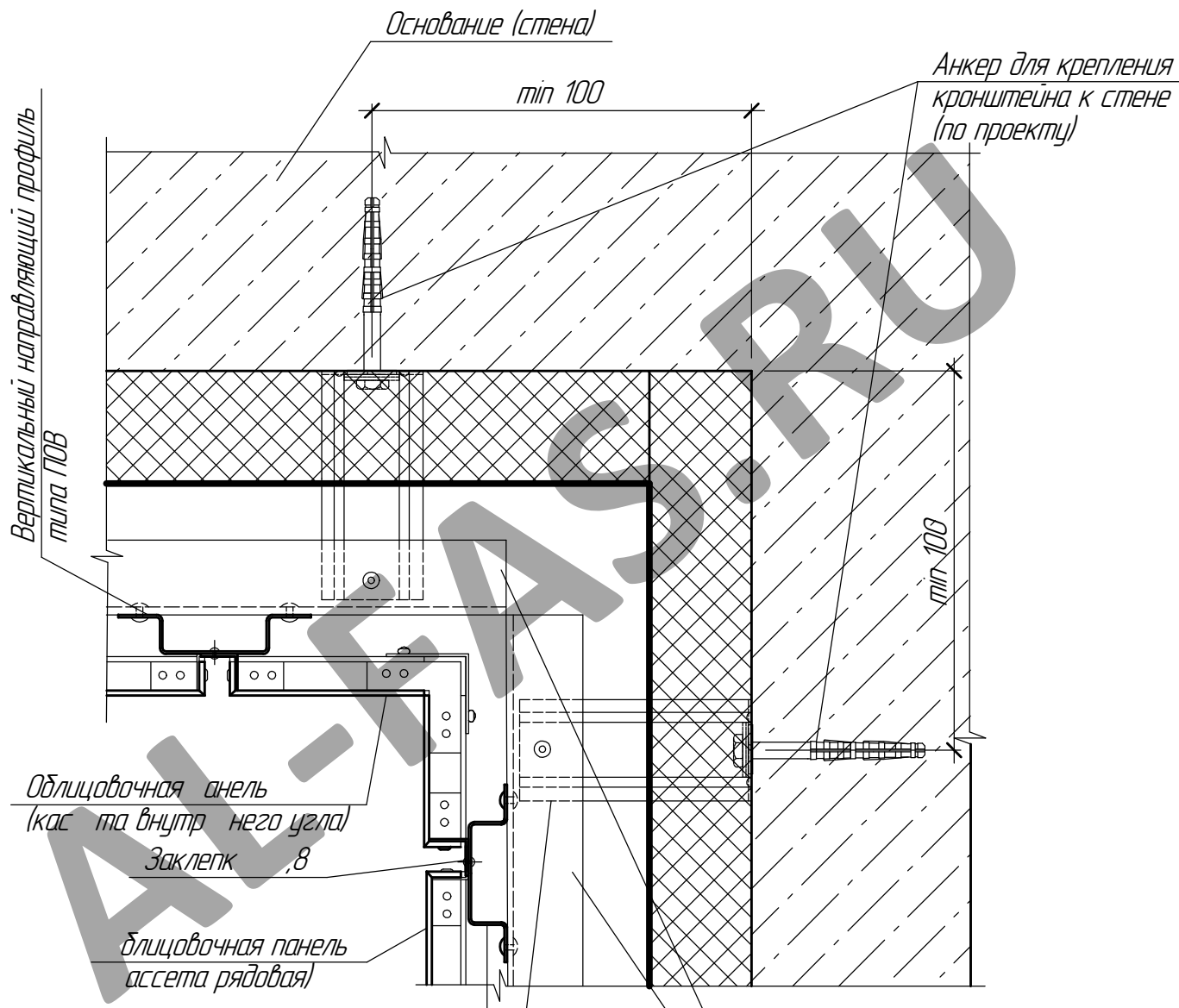

Инв. № подл.	Подп. и дата	Взам. инв. №	
--------------	--------------	--------------	--

Вертикальный направляющий профиль типа ПОВ

Облицовочная панель (касается внутри него угла)
Заклепка Ø8

Облицовочная панель (ассета рядовая)

Крепежный кронштейн типов КК, ККП, ККУ
(с удлинителем или без него)

Горизонтальный направляющий профиль типов ПГ, ПТ, ПС или ПСу

Изм.	Кол.ч.	Лист	№ док.	Подп.	Дата

СИЛМА-КМ

14. Узлы сопряжения навесной фасадной системы с различными элементами здания. Узел сопряжения навесной фасадной системы с боковым откосом оконного (дверного) проема (вертикальная схема установки направляющих)

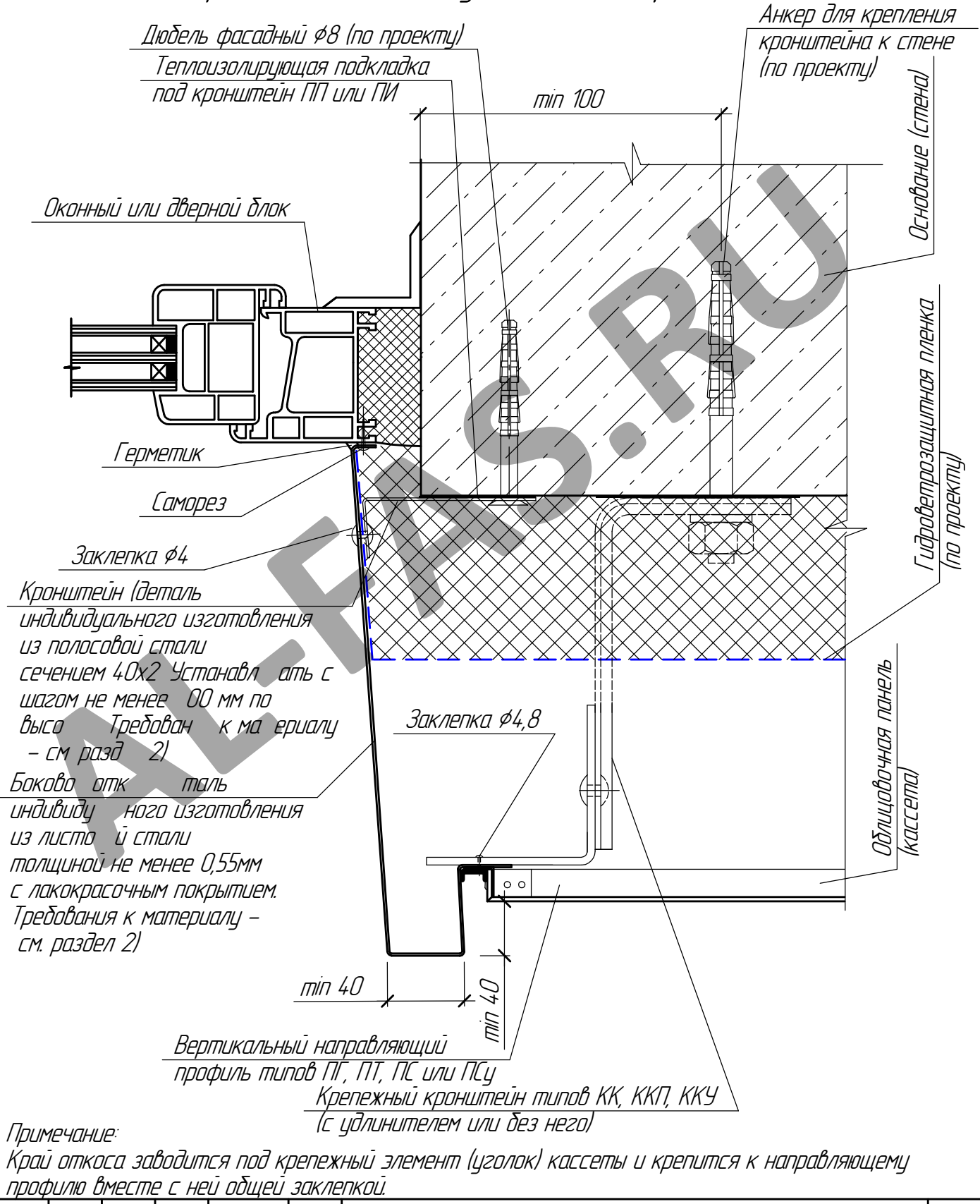

Инв. № подл.	Подп. и дата	Взам. инв. №

Изм.	Кол.уч.	Лист	№ док.	Подп.	Дата

СИЛМА-КМ

Узел сопряжения навесной фасадной системы с верхним откосом оконного (дверного) проема (вертикальная схема установки направляющих)

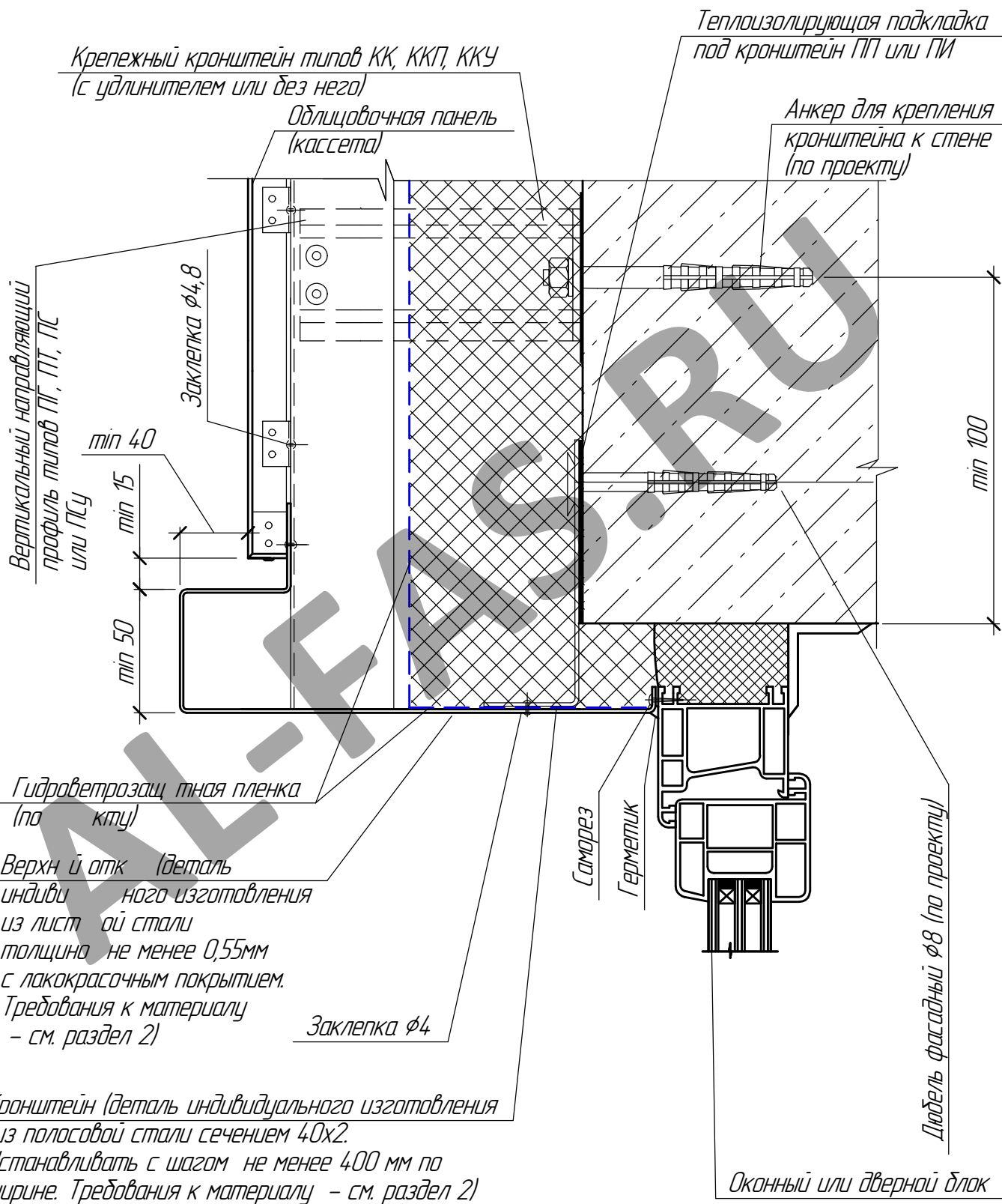

Инв. № подл.	Подп. и дата	Взам. инв. №
Изм.	Кол.ч.	Лист
№ док.	Подп.	Дата

СИЛМА-КМ

Узел сопряжения навесной фасадной системы с отливом оконного проема (вертикальная схема установки направляющих)

Отлив (деталь индивидуального изготовления из листовой стали толщиной не менее 0,55мм с лакокрасочным покрытием. Требования к материалу – см. раздел 2)

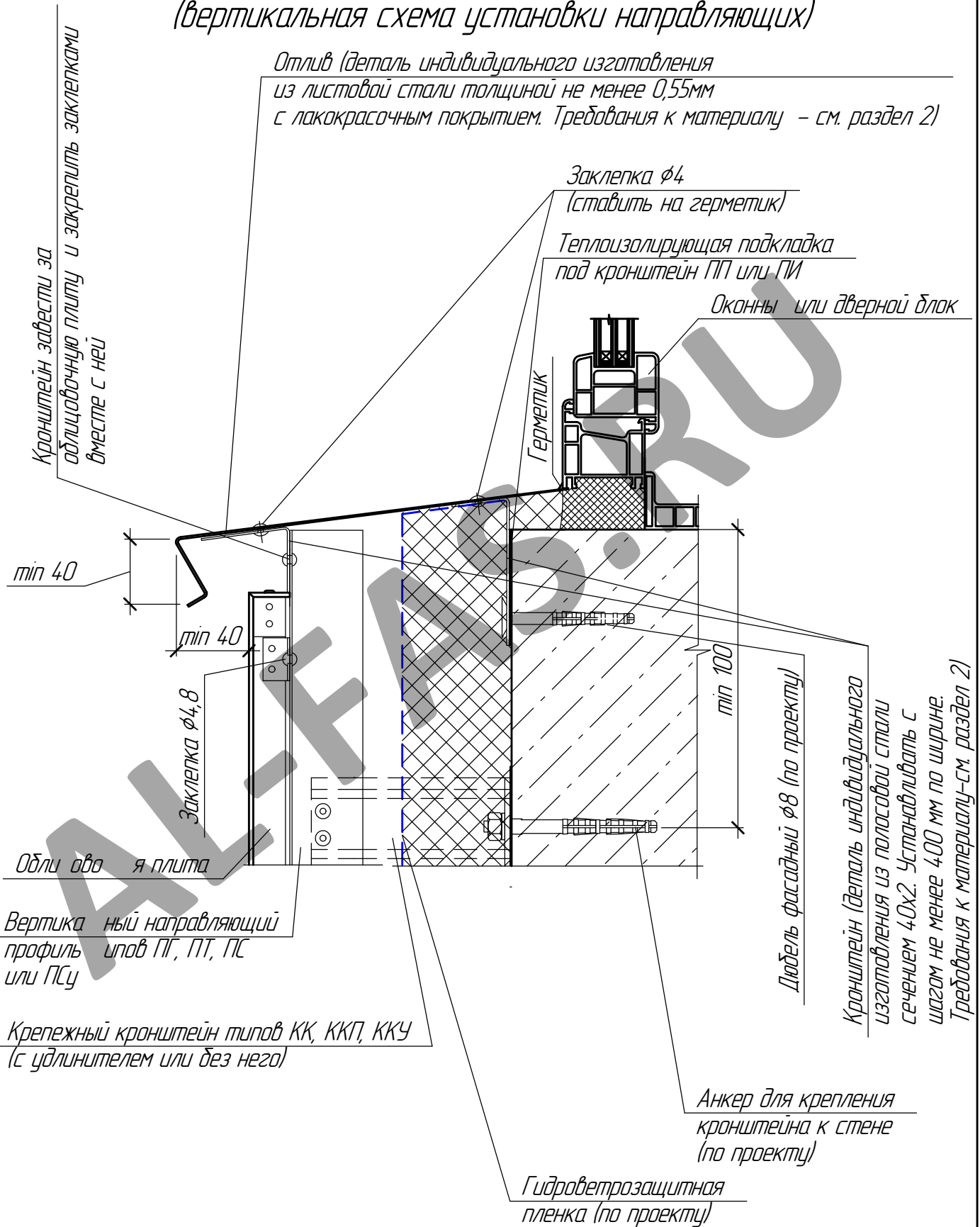

Инв. № подл.	Подп. и дата	Взам. инв. №

Изм.	Кол.ч.	Лист	№ док.	Подп.	Дата

СИЛМА-КМ

Лист
125

Узел сопряжения навесной фасадной системы с парапетом

(вертикальная схема установки направляющих)

Отлив (листовая сталь с лакокрасочным покрытием толщиной не менее 0,55мм. Требования к материалу - см. раздел 2)

Заклепки $\phi 4$

Заклепка $\phi 4$
(ставить на герметик)

Два профиля типа ПГ или один типа ПС

min 40 мм

Облицовочная панель (кассета)

Заклепка $\phi 4,8$

min 100

Дюбель фасад $\phi 8$

Кронштейн (деталь индивидуального изготовления из полосовой стали сечением 40x2. Устанавливать с шагом не менее 600 мм. Требования к материалу - см раздел 2)

Крепежный кронштейн типов КК, КК ККУ (с удлинителем или без него)

Анкер для крепления кронштейна к стене (по проекту)

Гидроветрозащитная пленка (по проекту)

Вертикальный направляющий профиль типов ПГ, ПТ, ПС или ПСу

Инв. № подл.	Подп. и дата	Взам. инв. №
Изм.	Кол.уч.	Лист
№ док.	Подп.	Дата

СИЛМА-КМ

Узел сопряжения навесной фасадной системы с цоколем (вертикальная схема установки направляющих)

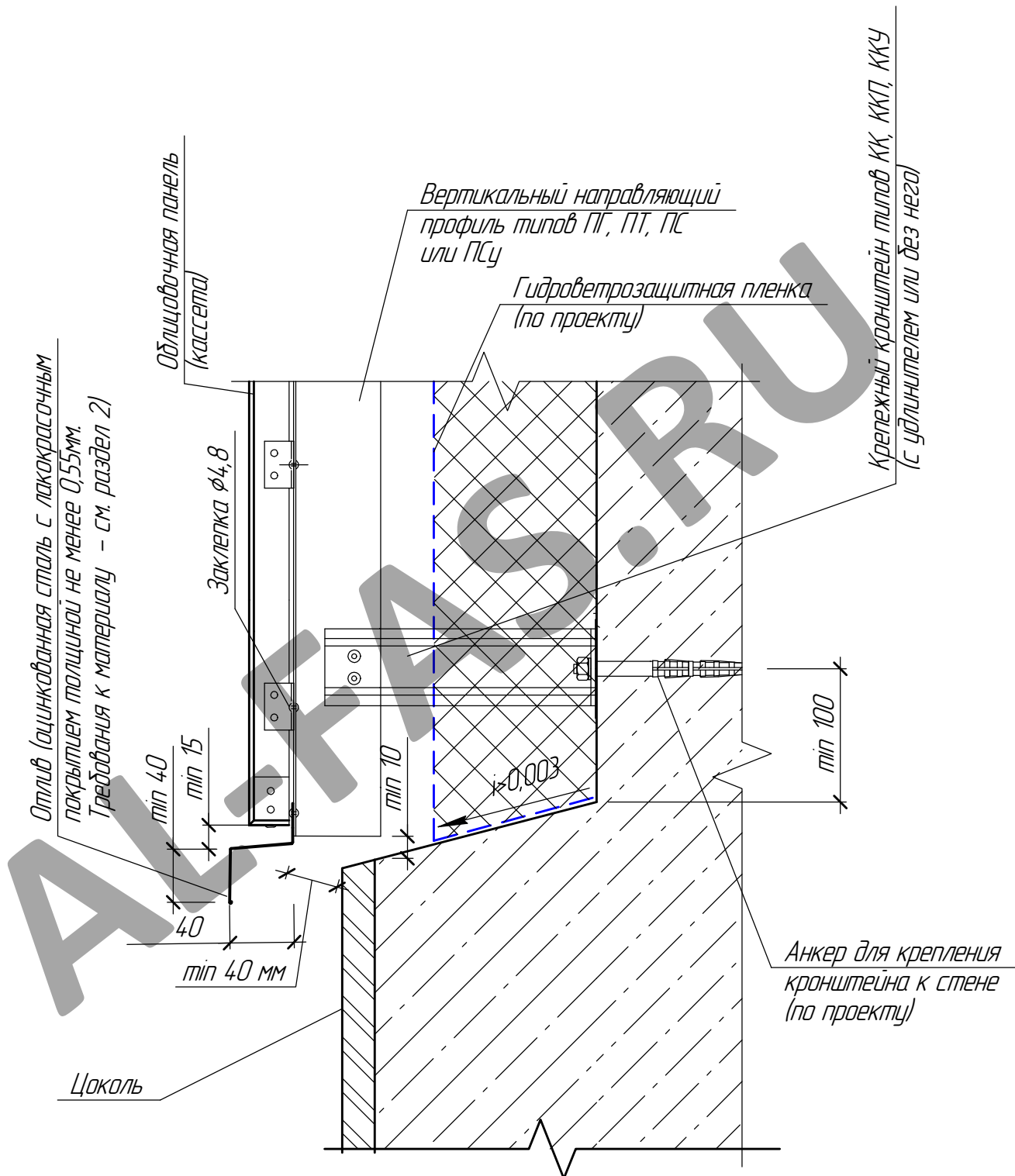

Инв. № подл.	Подп. и дата	Взам. инв. №

Изм.	Кол.ч.	Лист	№ док.	Подп.	Дата

СИЛМА-КМ

Узел сопряжения навесной фасадной системы с боковым откосом оконного (дверного) проема (перекрестная схема установки направляющих)

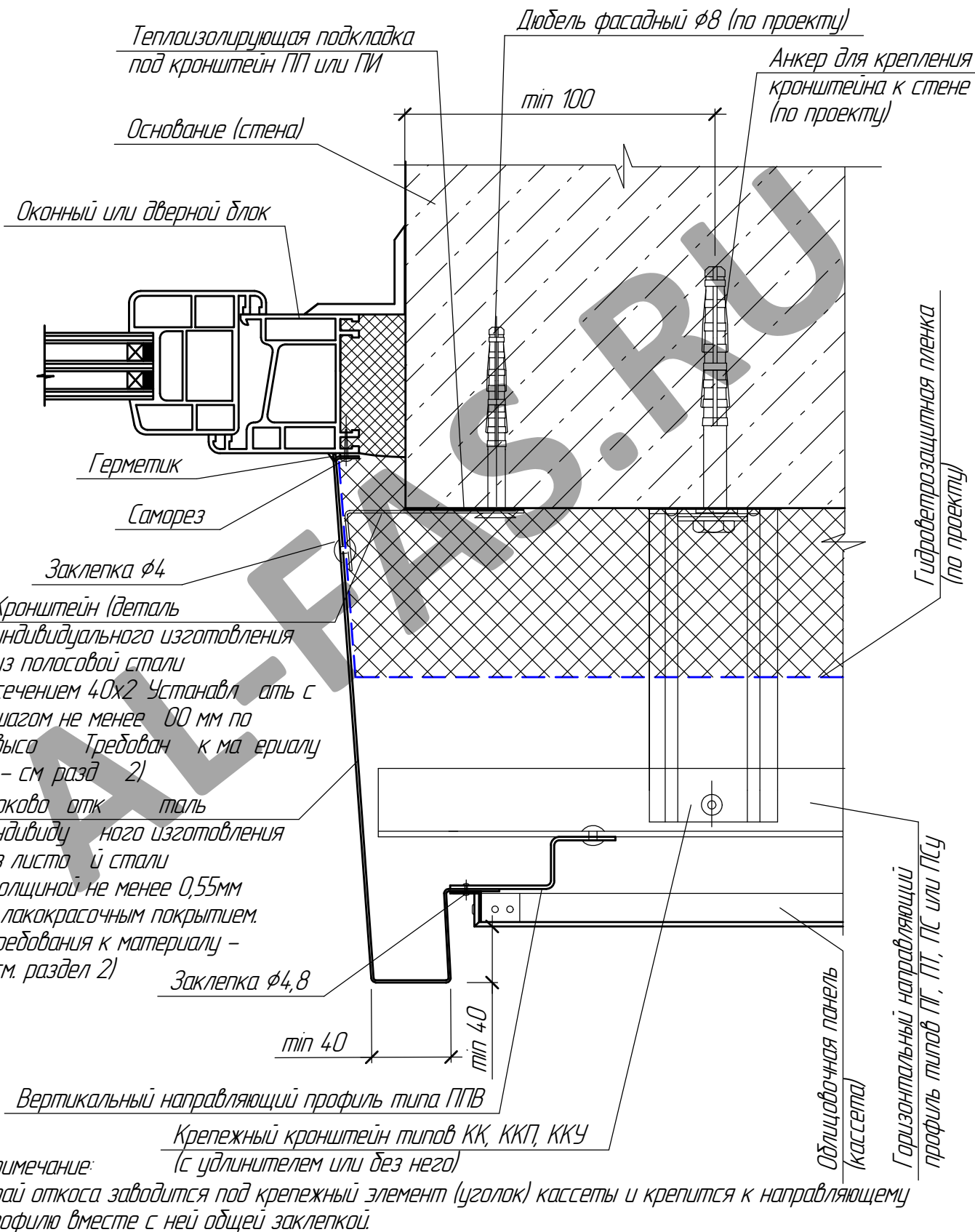

Инв. № подл.	Подп. и дата	Взам. инв. №
Изм.	Кол.уч.	Лист
№ док.	Подп.	Дата

СИЛМА-КМ

Узел сопряжения навесной фасадной системы с верхним откосом оконного (дверного) проема (перекрестная схема установки направляющих)

Крепежный кронштейн типов КК, ККП, ККУ
(с удлинителем или без него)

Теплоизолирующая подкладка
под кронштейн ПП или ПИ

Горизонтальный направляющий
профиль типов ПГ, ПТ, ПС
или ПСу

Анкер для крепления
кронштейна к стене
(по проекту)

Заклепка $\phi 4,8$

Облицовочная панель
(кассета)

min 40

min 15

min 50

min 100

Вертикальный направляющий
профиль типа ПОВ

Гидровет. защитная пленка
(по проекту)

Верхний откос (деталь
индивидуального изготовления
из листового стали
толщиной не менее 0,55мм
с лакокрасочным покрытием.
Требования к материалу
- см. раздел 2)

Заклепка $\phi 4$

Кронштейн (деталь индивидуального изготовления
из полосовой стали сечением 40x2.
Устанавливать с шагом не менее 400 мм по
ширине. Требования к материалу - см. раздел 2)

Саморез

Герметик

Дюбель фасадный $\phi 8$ (по проекту)

Оконный или дверной блок

Инв. № подл.	Подп. и дата	Взам. инв. №
Изм.	Кол.ч.	Лист
№ док.	Подп.	Дата

СИЛМА-КМ

Узел сопряжения навесной фасадной системы с отливом оконного проема (перекрестная схема установки направляющих)

Отлив (деталь индивидуального изготовления из листовой стали толщиной не менее 0,55мм с лакокрасочным покрытием. Требования к материалу – см. раздел 2)

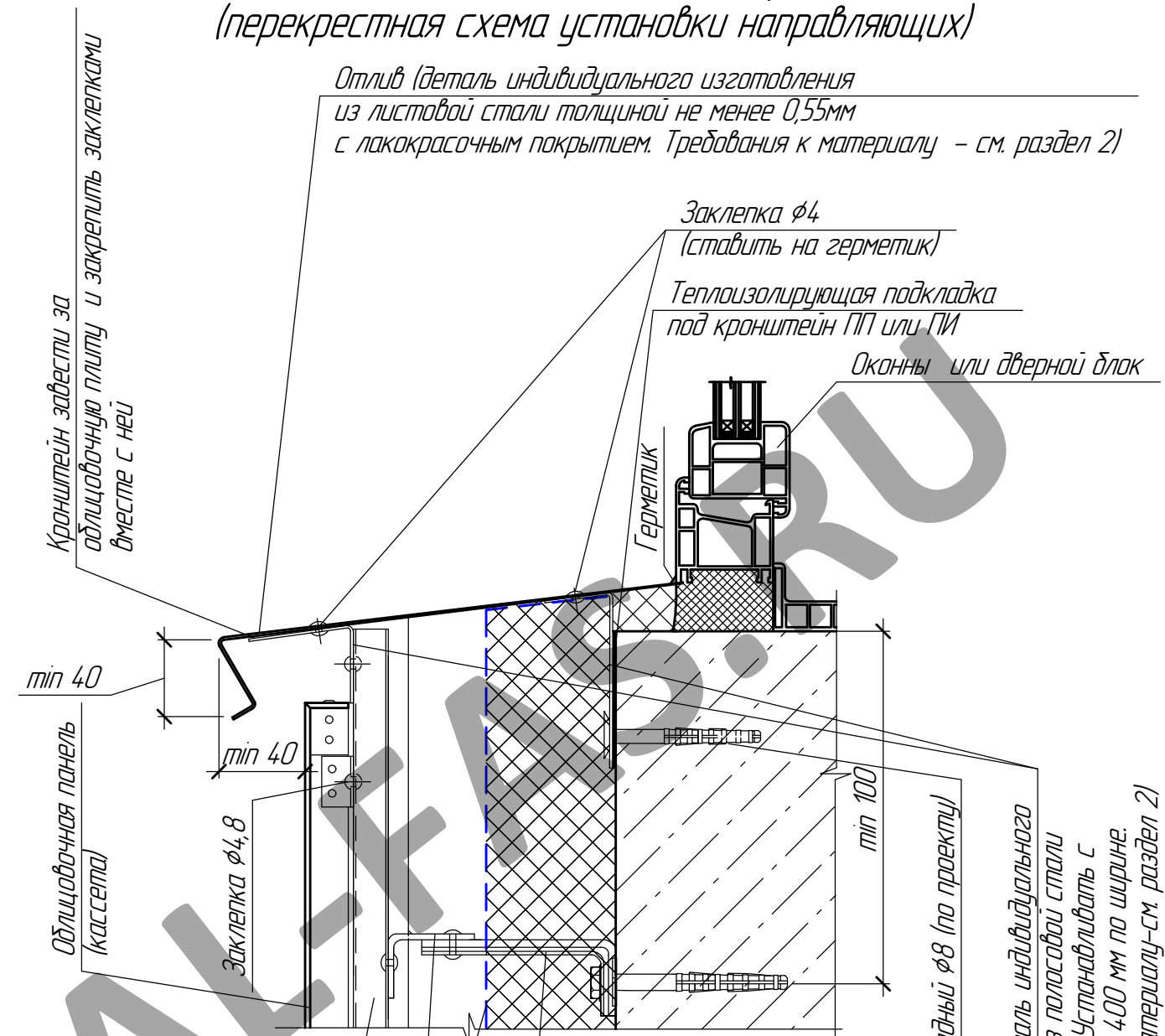

Кронштейн завести за облицовочную плиту и закрепить заклепками вместе с ней

Заклепка $\phi 4$
(ставить на герметик)

Теплоизолирующая подкладка под кронштейн ГП или ГИ

Оконный или дверной блок

Герметик

мин 40

мин 40

Облицовочная панель (кассета)

Заклепка $\phi 4,8$

мин 100

Дюбель фасадный $\phi 8$ (по проекту)

Кронштейн (деталь индивидуального изготовления из полосовой стали сечением 40x2. Устанавливать с шагом не менее 400 мм по ширине. Требования к материалу – см. раздел 2)

Вертикальный направляющий профиль по ПОВ
Горизонтальный направляющий профиль типов ПГ, ПТ, ПС или ПСу

Гидроветрозащитная пленка (по проекту)

Крепежный кронштейн типов КК, ККТ, ККУ (с удлинителем или без него)

Инв. № подл.	Подп. и дата	Взам. инв. №

Изм.	Кол.ч.	Лист	№ док.	Подп.	Дата

СИЛМА-КМ

Лист
130

Узел сопряжения навесной фасадной системы с цоколем (перекрестная схема установки направляющих)

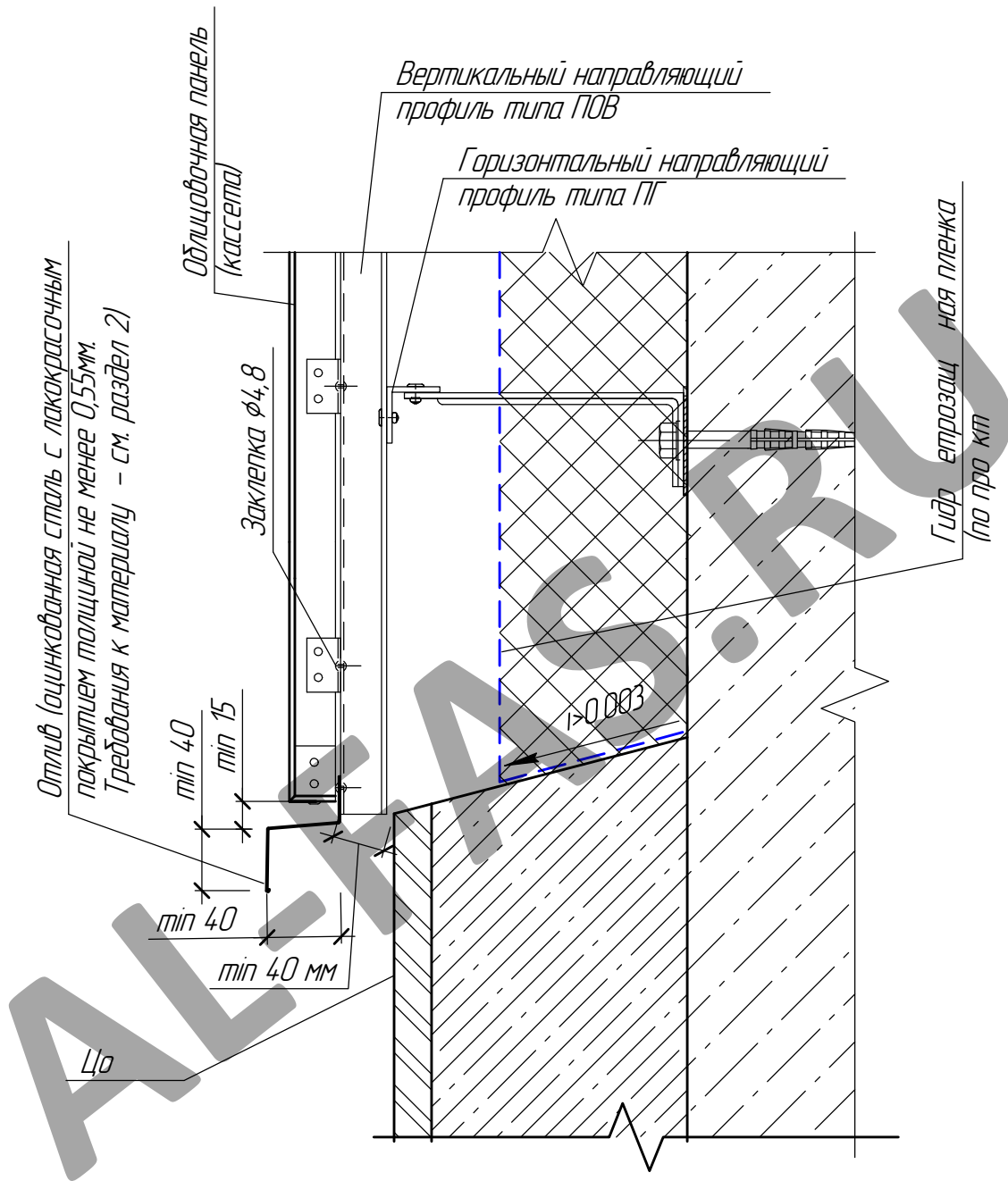

Инв. № подл.	Подп. и дата	Взам. инв. №

Изм.	Кол.ч.	Лист	№ док.	Подп.	Дата

СИЛМА-КМ